

HERZ-Termostat „DE LUXE”

List propisa za

9230 DL

Izdanje 0907 (0602)

Tu spadaju HERZ - termostati grijaćih tijela, HERZ - TS - 90- termostatski ventil i HERZ - povratni ventil. Sve komponente imaju posebno glatku površinu. Za HERZ-termostatske i povratne ventile „DE LUXE” postoje posebne liste normi.

**Skupina ventila
„DE LUXE”**

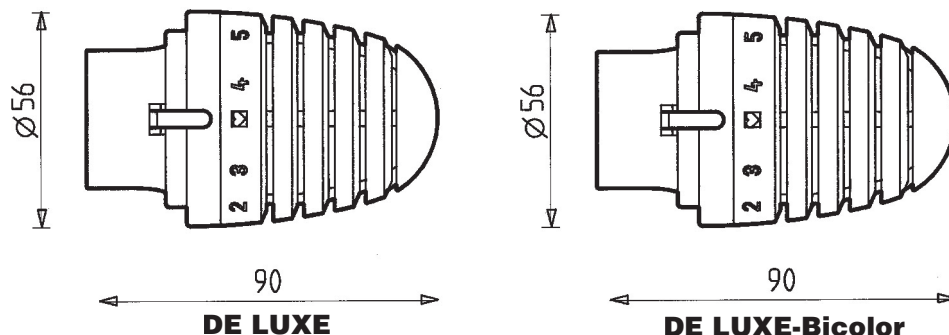

Ugradbene mjere u mm

HERZ-Termostatska glava „DE LUXE”

s tekućinskim osjetnikom (Hydrosensor), pozicija „0”, s pokrovnim i sigurnosnim prstenom, namjestiva zaštita od smrzavanja

HERZ-Termostatska glava „DE LUXE”- Bicolor

s tekućinskim osjetnikom (Hydrosensor), pozicija „0”, mogućnošću namještanja osiguranja od smrzavanja, pokrovnim i sigurnosnim prstenom kao i zlatnim ukrasnim prstenom.

**Termostatska glava
„DE LUXE”**

Boje	Termostati „DE LUXE”	Termostati „DE LUXE” Bicolor
krom	1 9230 41	1 9230 45
aranja	1 9230 42	1 9230 46
zlatna	1 9230 43	–
bijela (RAL 9010)	1 9230 44	1 9230 47
crna mat	1 9230 49	1 9230 50

Brojevi narudžbe

Posebne boje	Termostati „DE LUXE”
Pergamon	S 9230 01
Egej	S 9230 02
Manhattan	S 9230 03
Runolist	S 9230 04
Calypso	S 9230 05
Bahama bež	S 9230 06
Greenwich	S 9230 07
Jasmin	S 9230 08
Natura	S 9230 09
Ultramarin plava (RAL 5002)	S 9230 10
Vatra crvena (RAL 3000)	S 9230 11
Rubin crvena (RAL 3003)	S 9230 12
Signalno plava (RAL 5005)	S 9230 13
Zlatno žuta (RAL 1004)	S 9230 14
Slonokost svijetla (RAL 1015)	S 9230 15

**Brojevi narudžbe
Posebne boje**

Ostale posebne boje, kombinacije boja i posebne metalne presvlake, moguće su na upit.

HERZ-termostatsku glavu nije potrebno održavati.

Područje namještene vrijednosti 6 - 30 °C
Zaštita od smrzavanja kod 6 °C

Tehnički podaci

Zadržava se pravo promjene u smislu tehničkog napretka.

HERZ Armaturen

Richard-Strauss-Straße 22 • A-1230 Wien
e-mail: office@herz-armaturen.com • www.herz-armaturen.com



HERZ-Termostati „DE LUXE”

HERZ - Termostat služi kao element osjeta i regulacije. Promjenom volumena punjenjem tekućine u HERZ - hidrosenzoru pokreće se vreteno ventila.

Okretanjem ručnog kotača bira se željena temperatura ugodnosti i konstantno se zadržava automatskim otvaranjem i zatvaranjem ventila grijaćeg tijela.

Okretanjem glave termostata suprotno od smjera kazaljke na satu povisuje se sobna temperatura, dok se okretanjem u smjeru kazaljke na satu smanjuje.

Način rada

Namještanjem oznaka na skali mogu se postići otprilike sljedeće temperaturne vrijednosti prostorije, pri čemu su moguća odstupanja za nekoliko stupnjeva (K), ovisno o načinu ugradnje i izvedbi postrojenja.

Mogućnost namještanja

Oznaka	*	1	2	3		4	5	6
~ °C	6	10	13	17,5	20	22	25	28

Skala ručnog kotačića

Okretanjem termostata suprotno od smjera kazaljke na satu do max. pozicije odgovara temperaturi od cca. 30 °C.

Maksimalno namještanje

Namještanje ugodne temperature  odgovara otprilike sobnoj temperaturi 20 °C i predstavlja optimum ugodnosti, uštede energije i komfora grijanja.

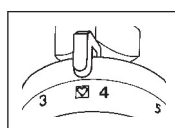

Namještanje ugodne temperature



Na poziciji „*” ventil se sam otvara kod cca. 6 °C i sprječava smrzavanje postrojenja.

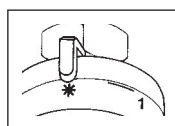

Zaštita od smrzavanja



Na poziciji „0” zatvara se termostatski ventil i isključuje osiguranje od smrzavanja.

Termostatska funkcija i dalje ostaje aktivna.

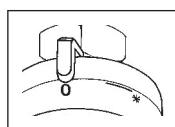

Zatvaranje

Nakon završetka sezone grijanja termostat potpuno otvoriti okretanjem u smjeru suprotnom od kazaljke na satu i na taj način spriječiti taloženje prljavštine na sjedalu ventila.

Ljetno namještanje

- Odvrtnuti navojnu kapu na termostatskom ventilu.
- Termostatsku glavu postaviti na poziciju „potuno otvoreno” (tvorničko namještanje) na donjem tijelu ventila i to tako da se okretno osiguranje zakvači i da je pokazivač dobro vidljiv.
- Pokrovnu čahuru s učvršnom maticom gurnuti naprijed i okretanjem u smjeru kazaljke na satu rukom čvrsto stegnuti čahuru i učvršnu maticu.
- Pokrovnu čahuru ponovo natrag izvući.
- Ispitati funkcionalnost okretanjem ručnog kotača.

Montaža

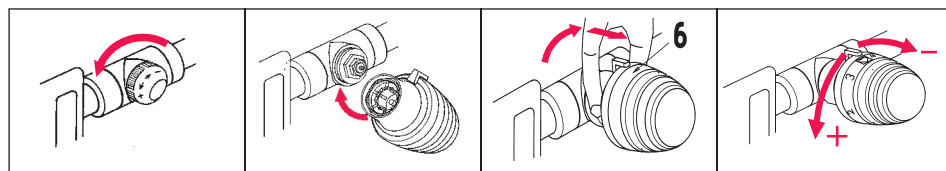

HERZ - termostat ne smije biti prekriven (teške zavjese ili oplata). Osim toga potrebno je paziti da aparati koji isijavaju toplinu (npr. televizor), ne utječe na termostatske elemente. Besprijekorno reguliranje moguće je samo kada termostat može osjetiti stvarnu temperaturu prostorije.

Upute o ugradnji

HERZ-termostatski ventili izvedbe „DE LUXE” imaju posebnu kvalitetu površine. Čistiti se može samo mekanom krpom ili nečim sličnim. Nikako primjenjivati oštre predmete, razna sredstva za čišćenje koja se upotrebljavaju u kućanstvu ili kemijska sredstva za čišćenje.

Održavanje

Ukupni podaci u ovom dokumentu odgovaraju trenutnom davanju u tisak prisutnih informacija i služe samo za informaciju. Zadržavamo pravo izmjene u smislu tehničkog napretka. Slike podrazumijevaju simbolične postavke i mogu optički odstupati od stvarnih proizvoda. Moguća odstupanja od boja uvjetovana su kvalitetom tiska. Mogući su specifični produkti za pojedine zemlje. Zadržavamo pravo izmjena tehničke specifikacije i funkcije. Kod pitanja, molimo kontaktirati najbliže HERZ-predstavništvo.