

HERZ - Filter für Trinkwasser mit Druckreduzierer

Datenblatt 2 3011 0X, Ausgabe 1025

☑ Abmessungen in mm

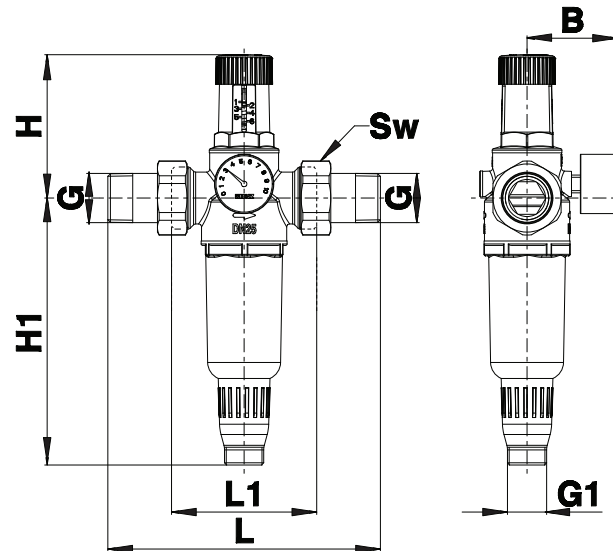

Model	DN	PN [bar]	G [in]	G1 [in]	L [mm]	L1 [mm]	B [mm]	H [mm]	H1 [mm]	Sw [mm]
2 3011 01	15	16	1/2"	3/4"	147	84	67	98	180	30
2 3011 02	20	16	3/4"	3/4"	155	84	67	98	180	37
2 3011 03	25	16	1"	3/4"	185	98	67	98	180	46

☑ Konstruktion

Gehäuse	geschmiedetes Messing gem. EN 12165
Dichtung im Entleerungsventil	EPDM
Membrane	EPDM
Sieb des Filters	Edelstahl
Tasse	PA12, transparent (GRILAMID TR90)
Entleerungsventil	PA6 + 30GF
Siebhalter	POM (HOSTAFORM C9021)
Feder	Federstahl
Federführung	Edelstahl
Handgriff	PA 6.6, grün

☑ Technische Daten

Maschenweite	80 - 100 µm
Medium	Trinkwasser
Max. Eingangsdruck	16 bar
Einstellbereich	1,5-6 bar
Werkseinstellungen	3 bar
Manometerskala	0-10 bar
Max. Temperatur	40 °C
Norm	EN 1567
Manometeranschlüsse	1/4" F (ISO 228-1)
Anschlüsse	Außengewinde gem. to ISO 7-1 und ISO 228

☑ Nenndurchflüsse

Dimension	DN 15	DN 20	DN 25
Durchfluss bei $\Delta p=0,2$ bar (m ³ /h)	1,13	1,80	2,76
Durchfluss bei $\Delta p=0,5$ bar (m ³ /h)	2,19	3,80	5,65
Durchfluss bei $\Delta p=1$ bar (m ³ /h)	3	4,94	7,22

☑ Montage

Vor dem Zusammenbau das System gut spülen. Bei Trinkwasserinstallationen sollte der Filter mit Druckreduzierer nach dem Wasserzähler montiert werden. Installieren Sie den Filter mit dem Druckreduzierer in horizontaler Position mit dem Filter nach unten. Achten Sie auf die auf dem Gehäuse angegebene Durchflussrichtung. Für den ordnungsgemäßen Betrieb ist vor und nach dem Filter mit dem Druckreduzierer ein gerades Stück Rohr mit mindestens 5xDN erforderlich. Das angebaute Manometer kann beidseitig am Druckminderer montiert werden. Vor und nach dem Filter mit dem Druckreduzierer muss ein Absperrventil eingebaut werden. Der Filter mit dem Druckreduzierer muss spannungsfrei in die Rohrleitung eingebaut werden und es muss genügend Platz für die Kontrolle des Manometers und die Wartung bleiben.

☑ Anwendung und Wartung

Der Filter mit dem Druckreduzierer schützt Trinkwasseranlagen gegen Überdruck (reduziert den Eingangsdruck auf ein Arbeitsniveau). Der Ausgangsdruck ist einstellbar und ändert sich nicht mit Änderungen des Eingangsdrucks. Der Ausgangsdruck kann durch Drehen des grünen Griffs eingestellt werden. Durch Drehen des Griffs im Uhrzeigersinn wird der Ausgangsdruck erhöht. Das Überschreiten der angegebenen Werte auf der Druckreduziererskala kann das Ventil beschädigen. Wir empfehlen die max. Ausgangsdruck von 4 bar für private Hausinstallationen (Produktlebensdauer, Kosten, ...). Nach jeder neuen Einstellung des Ausgangsdrucks muss das geregelte Rohr geöffnet und geschlossen werden. Wir empfehlen die Wartung durch autorisierte Installateure nach EN 806 und DIN 1988. Der Filter verhindert das Eindringen von Verunreinigungen wie Rostpartikeln, Sandkörnern und anderen Verunreinigungen. Der Filter sollte alle 6 Monate oder nach Bedarf rückgespült werden. Zum Rückspülen des Filters das grüne Ablassventil 2-3 Mal öffnen und schließen. Das Ablassventil hat ein Außengewinde G 3/4", auf das ein Schlauchanschluss aufgeschraubt werden kann und über einen Schlauch das Spüllwasser abgelassen werden kann. Der Filterschlüssel ist jedem Filter mit dem Druckreduzierer beigelegt.

☑ Entsorgung

Bei der Entsorgung ist die örtliche und aktuell gültige Gesetzgebung zu beachten.

☑ Werkstoff

Gemäß Art 33 der REACH-Verordnung (EG Nr. 1907/2006) sind wir verpflichtet, darauf hinzuweisen, dass der Stoff Blei auf der SVHC-Liste geführt wird und dass alle aus Messing bestehenden Bauteile, die in unseren Erzeugnissen verarbeitet sind, mehr als 0,1 % (w/w) Blei (CAS: 7439-92-1 / EINECS: 231-100-4) enthalten. Da Blei als Legierungsbestandteil fest gebunden ist, sind keine Expositionen zu erwarten und daher sind keine zusätzlichen Angaben zur sicheren Verwendung notwendig.

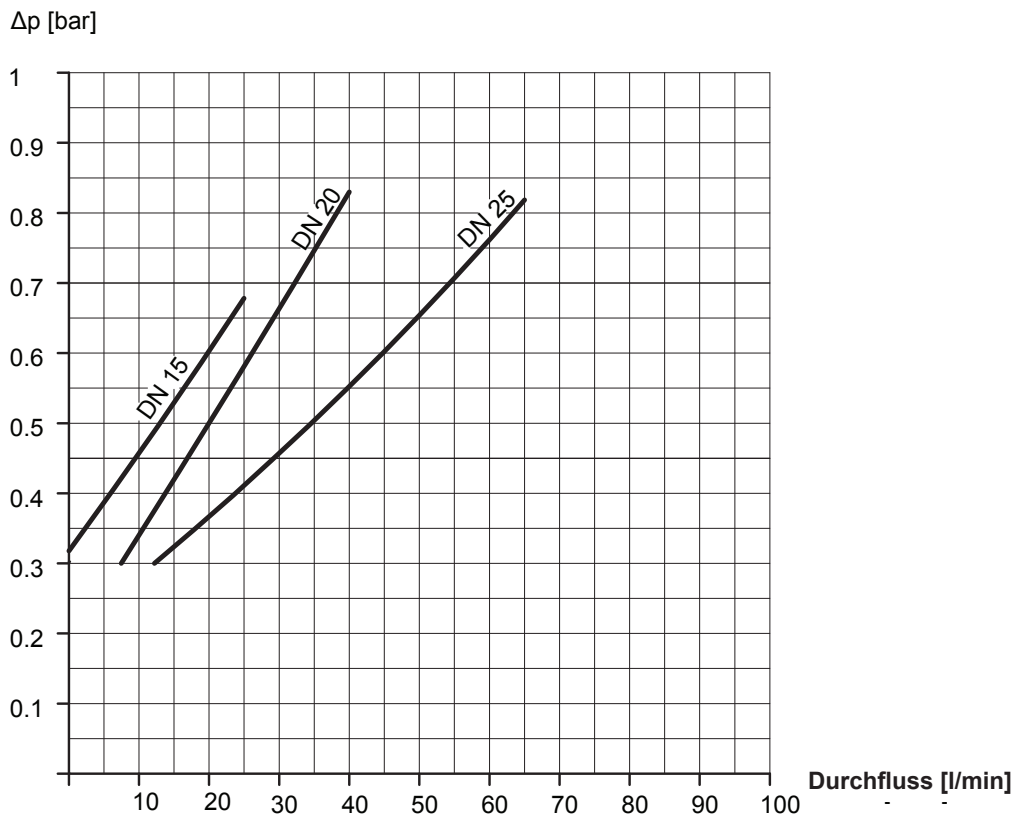

Druckverlustdiagramm

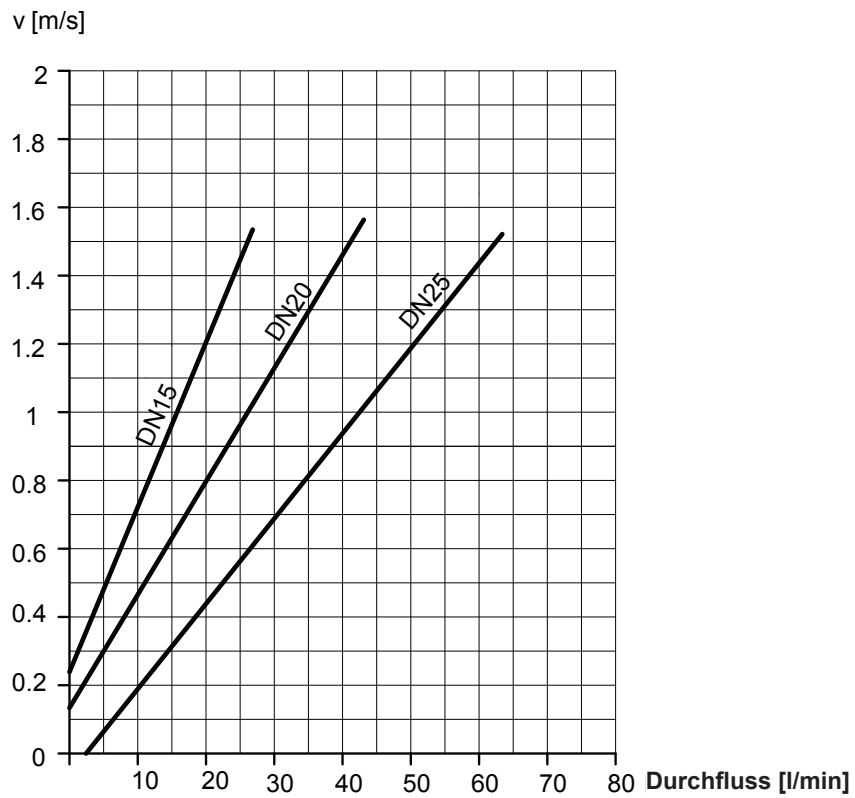

Geschwindigkeit des Wassers

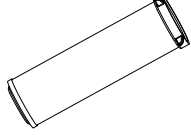
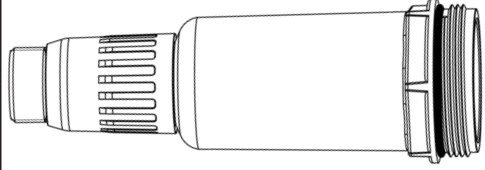
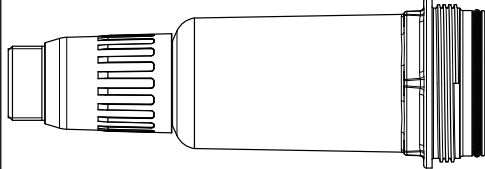

☑ Ersatzteile und Zubehör

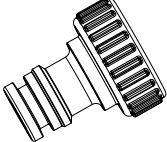
Bild	Beschreibung	Artikelnummer
	Filterschlüssel	1 2682 27
	Ersatzfilter	2 6301 00
	Ersatzfiltertasse mit O-Ring mit Entleerventil. Hergestellt bis Februar 2025	2 6301 01
	Ersatzfiltertasse mit O-Ring mit Entleerventil Hergestellt ab Februar 2025	1 2682 45
	Manometer	1 2682 34
	Schlauchanschluss	1 6206 02

☑ Merkmale des Gehäuses

Die Gehäuse DN15, DN20 und DN25 wurden im Februar 2025 geändert. Entsprechend den Bildern unten können die beide Bauformen unterschieden werden. Damit wurden auch die Filtertasse geändert. Beachten Sie dies bei Nachbestellung einer Filtertasse.

neue Gehäuseform ab Februar 2025

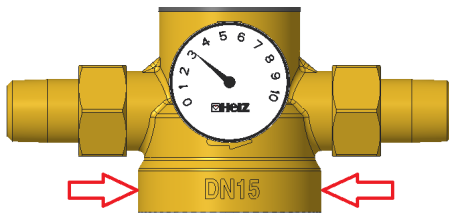

alte Gehäuseform bis Februar 2025

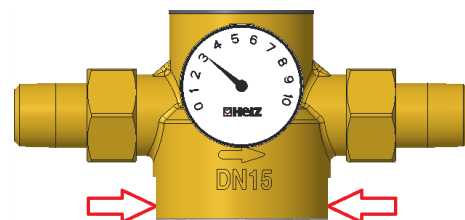

Hinweis: Alle Schemas haben symbolischen Charakter und erheben keinen Anspruch auf Vollständigkeit. Sämtliche in diesem Dokument enthaltenen Angaben entsprechen den zum Zeitpunkt der Drucklegung vorliegenden Informationen und dienen nur zur Information. Änderungen im Sinne des technischen Fortschrittes sind vorbehalten. Die Abbildungen verstehen sich als Symboldarstellungen und können somit optisch von den tatsächlichen Produkten abweichen. Mögliche Farbabweichungen sind drucktechnisch bedingt. Länderspezifische Produktabweichungen sind möglich. Änderungen von technischen Spezifikationen und der Funktion vorbehalten. Bei Fragen kontaktieren Sie bitte die nächstgelegene HERZ- Niederlassung.

Systembeispiel mit HERZ-Produkten

