

HERZ STRÖMAX 4217-GM/GML/GR

STRÖMAX-GM/GML Strangregulierventil mit Messventilen

STRÖMAX-GR Strangregulierventil

Normblatt für STRÖMAX GM/GML/GR/GN, Ausgabe 0923

4217 GM, 4217 GR

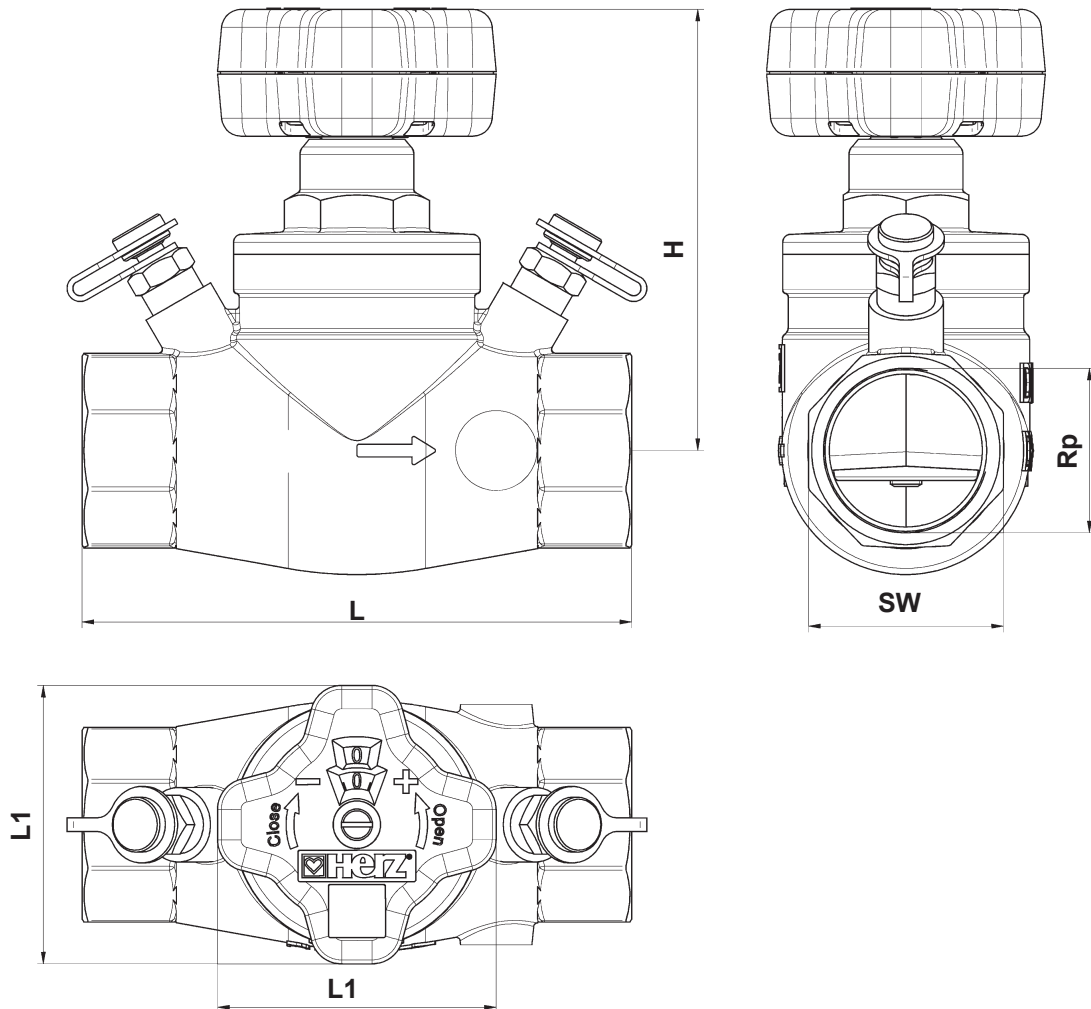

Abmessungen in mm

Bestellnummern		DN	Rp	L	L1	H	SW 6-kant	SW 8-kant	Gewicht, kg		kvs
4217 GM	4217 GR								4217 GM	4217 GR	
1 4217 30		15 LF	1/2	100	71	97	27	-	0,86		0,93
1 4217 31		15 MF	1/2	100	71	97	27	-	0,89		3,49
1 4217 01	1 4217 61	15	1/2	100	71	97	27	-	0,85	0,82	6,05
1 4217 32	1 4217 62	20	3/4	100	71	97	32	-	1,22	0,83	6,11
1 4217 33	1 4217 63	25	1	120	71	107	41	-	1,55	1,3	9,22
1 4217 34	1 4217 64	32	1¼	140	71	112	-	50	1,88	1,84	18,83
1 4217 35	1 4217 65	40	1½	150	71	112	-	55	2,34	2,21	23,29
1 4217 36	1 4217 66	50	2	165	110	136	-	70	3,74	3,73	35,26
1 4217 07	1 4217 67	65	2½	190	110	141	-	85	5,23	5,22	52,11
1 4217 08	1 4217 68	80	3	210	110	142	-	100	6,97	7,03	76,10

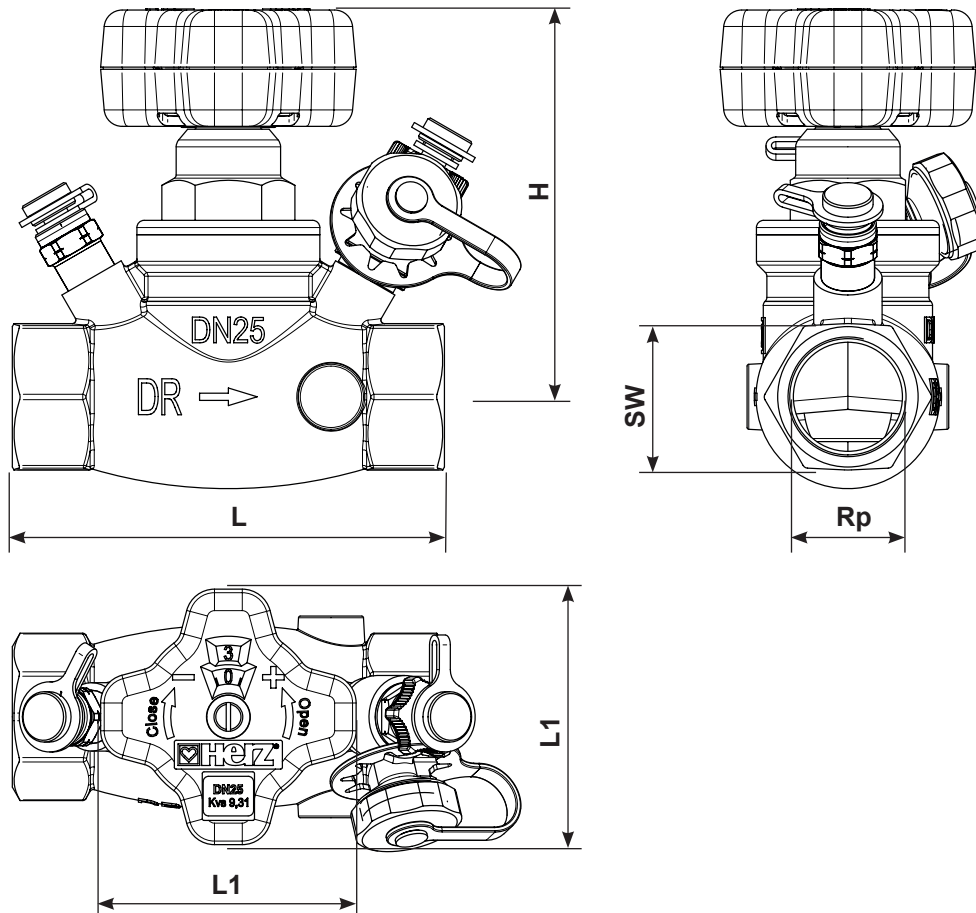
4217 GML

Abmessungen in mm

Bestellnummern	DN	Rp	L	L1	H	SW 6-kant	SW 8-kant	Gewicht, kg	kvs
4217 GML									
1 4217 10	15 LF	1/2	100	71	97	27	-	0,98	0,93
1 4217 19	15 MF	1/2	100	71	97	27	-	0,97	3,49
1 4217 11	15	1/2	100	71	97	27	-	0,97	6,05
1 4217 12	20	3/4	100	71	97	32	-	1,00	6,11
1 4217 13	25	1	120	71	107	41	-	1,45	9,22
1 4217 14	32	1¼	140	71	112	-	50	1,98	18,83
1 4217 15	40	1½	150	71	112	-	55	2,34	23,29
1 4217 16	50	2	165	110	136	-	70	3,85	35,26
1 4217 17	65	2½	190	110	141	-	85	5,35	52,11
1 4217 18	80	3	210	110	142	-	100	7,20	76,10

☑ Ausführungen

STRÖMAX-GM Strangregulierventil mit Messventilen, 1/2" – 3", mit linearer Kennlinie.

Geradesitzform, gelbe Ausführung, Muffe x Muffe, nichtsteigende Spindel, Spindelabdichtung mit Doppel-O-Ring, Voreinstellung durch Hubbegrenzung mittels Innenspindel, digitale Anzeige der Voreinstellstufe im Handradfenster. 2 Messventile sind neben dem Handrad montiert.

STRÖMAX-GML Strangregulierventil mit Messventilen und Impulsleitungsanschluß 1/2" – 3", mit linearer Kennlinie.

Geradesitzform, gelbe Ausführung, Muffe x Muffe, nichtsteigende Spindel, Spindelabdichtung mit Doppel-O-Ring, Voreinstellung durch Hubbegrenzung mittels Innenspindel, digitale Anzeige der Voreinstellstufe im Handradfenster. Ein Standardmeßventil und ein Messventil mit integriertem Impulsleitungsanschluß befinden sich neben dem Handrad.

STRÖMAX-GR Strangregulierventil, 1/2" – 3", mit linearer Kennlinie.

Geradesitzform, gelbe Ausführung, Muffe x Muffe, nichtsteigende Spindel, Spindelabdichtung durch Doppel-O-Ring, Voreinstellung durch Hubbegrenzung mittels Innenspindel, digitale Anzeige der Voreinstellstufe im Handradfenster.

☑ Andere Ausführungen

4117 M	DN 15 - 80	STRÖMAX-M-Strangregulierventil mit Messventilen in Schrägsitzform
4117 R	DN 15 - 80	STRÖMAX-R-Strangregulierventil, Schrägsitzform
4117 MW	DN 15 - 50	STRÖMAX-MW-Strangregulierventil mit Messventilen für Trinkwasseranlagen, Schrägsitzform
4117 RW	DN 15 - 50	STRÖMAX-MW-Strangregulierventil für Trinkwasseranlagen, Schrägsitzform
4017 M	DN 15 - 50	4017-M-Strangregulierventil mit integrierter Messblende, Schrägsitzform
4017 ML	DN 15 - 50	4017-ML-Strangregulierventil mit integrierter Messblende und Impulsleitungsanschluss, Schrägsitzform
4017 R	DN 15 - 50	4017-R-Strangregulierventil, Schrägsitzform
4017 MW	DN 15 - 50	4017-MW-Strangregulierventil mit integrierter Messblende für Trinkwasseranlagen, Schrägsitzform
4217 GMW	DN 15 - 50	4217-GMW-Strangregulierventil mit Messventilen für Trinkwasseranlagen, Geradesitzform
4000	DN 15 - 50	HERZ-Messblende mit zwei Messventilen
4218 GMF	DN 25 - 150	STRÖMAX-GMF-Strangregulierventil, Flanschausführung, Geradesitzform
4218 GF	DN 50 - 300	STRÖMAX-GF-Strangregulierventil, Flanschausführung, Geradesitzform
4000 + 4117-R		HERZ-Messblende + STRÖMAX-R- Strangregulierventil
4000 + 4217-GR		HERZ-Messblende + 4217-GR- Strangregulierventil
4000 F + 4218 GMF		HERZ-Messblende für Flanschanschluss + STRÖMAX-GMF Strangregulierventil in Flanschausführung
4000 F + 4218 GF		HERZ-Messblende für Flanschanschluss + STRÖMAX-GF Strangregulierventil in Flanschausführung
4000 F	DN 65 - 300	HERZ-Messblende mit zwei Messventilen für Flanschanschluss

☑ Messventile

2 Messventile sind neben dem Handrad in gleicher Richtung montiert und werksseitig eingedichtet. Diese Anordnung gewährleistet in allen Einbaulagen beste Zugänglichkeit und optimales Anschließen von Messgeräten.

☑ Anwendungsgebiet

Zum hydraulischen Abgleich in Heiz- oder Kühlanlagen, Einregulieren von Verteilleitungen, Strängen, Wärmetauschern, Heiz- und Kühlregistern. Schließen Sie das Ventil im Uhrzeigersinn.

☑ Betriebsdaten

Max. Betriebstemperatur	130 °C (bis DN32)
Max. Betriebstemperatur	110 °C (ab DN40)
Max. Betriebsdruck	16 bar

Heizwasserqualität entsprechend ÖNORM H 5195 bzw. VDI-Richtlinie 2035.

Die Verwendung von Ethylen- und Propylenglykol ist im Mischungsverhältnis 25 - 50 Vol. % zulässig.

Beim Einsatz von HERZ-Klemmsätzen für Kupfer- und Stahlrohre sind die zulässigen Temperatur- und Druckangaben laut EN 1254-2:1998 gemäß Tabelle 5 zu beachten.

Für Kunststoffrohranschlüsse gelten max. Betriebstemperatur 95 °C und max. Betriebsdruck 10 bar, sofern vom Rohrhersteller zugelassen.

Im Hanf enthaltene Ammoniak schädigt Messingventilgehäuse. EPDM Dichtungen werden durch Mineralöle bzw. mineralölhaltige Schmierstoffe aufgequollen und führen somit zum Ausfall der EPDM-Dichtungen. Für Frost- und Korrosionsschutzmittel auf der Basis von Ethylen- und Propylenglykol sind die entsprechenden Angaben den Unterlagen des Herstellers zu entnehmen.

☑ Kunststoffrohranschluss

Die Strangregulierventile R = 1/2 sind in Anlagen mit Kunststoffrohren einsetzbar. An die Muffen werden Adapter und Kunststoffrohranschlüsse montiert. Ausführungen und Dimensionen sind dem HERZ-Lieferprogramm zu entnehmen.

☑ Durchflussrichtung

Beim Einbau ist die Durchflussrichtung entsprechend dem Pfeil am Gehäuse zu beachten.

☑ Einbaulage

Bedingt durch die senkrecht zur Ventilachse angeordnete, nichtsteigende Ventilspindel ist für jede Einbaulage optimale Zugänglichkeit und Bedienbarkeit des Ventils gewährleistet.

☑ Voreinstellung

Die jeweilige Stellung des Drosselkegels wird an der Stirnseite des Handrades deutlich lesbar, digital angezeigt. Die gewünschte Voreinstellstufe ist komfortabel einstellbar und mittels innenliegender, verdeckt angeordneter Voreinstellspindel zu fixieren. Das voreingestellte Strangreguliertventil ist jederzeit absperrbar bzw. kann unterhalb der fixierten Einstellung in beliebiger Position eingestellt werden. Die Voreinstellspindel ist durch die Handradbefestigungsschraube verdeckt und vor unbefugter Betätigung geschützt.

☑ Plombierung der Voreinstellung

Die Voreinstellplombe (1 6517 04) wird über die Handradbefestigungsschraube eingerastet und damit unbefugte Betätigung der Voreinstellung behindert. Beim Entfernen zerbricht die Plombe und ist nicht wieder montierbar, so dass eine Manipulation am Ventil erkennbar ist.

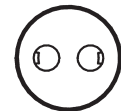

☑ Voreinstellmerker

Der Voreinstellmerker (1 6517 05) wird als Anhänger über Ventil oder Rohrleitung befestigt. Durch Entfernen von Zapfen bei den Ziffern für volle und Teilumdrehungen (abbrechen, abschneiden) wird die für das jeweilige Ventil vorgenommene Einstellung markiert. Es ist daher möglich, bei Servicearbeiten ohne Zuhilfenahme von Aufzeichnungen die ursprünglich bei der Einregulierung der Anlage vorgenommene Voreinstellung zu kontrollieren bzw. wieder einzustellen.



☑ STRÖMAX-GR

STRÖMAX-GR-Ventile haben die gleiche Mechanik wie STRÖMAX-GM, d. h. die Digitalanzeige der Voreinstellstufe sowie Art und Weise der Voreinstellung sind gleich. Sie sind jedoch ohne Messventile ausgeführt.

☑ Differenzdruckmessung - STRÖMAX-GM/GML

STRÖMAX-GM/GML Strangreguliertventil ist mit zwei Messventilen ausgestattet. Bei Verwendung eines geeigneten Messgerätes kann der Differenzdruck gemessen und dadurch die jeweilige Durchflussmenge in Abhängigkeit der Einstellstufe ermittelt werden. Am HERZ-Messcomputer (1 8900 05) ist außerdem direkt die jeweilige Durchflussmenge ablesbar (siehe Gerätehandbuch).

☑ Voreinstellung Einstellung und Fixierung

STRÖMAX-GM/GML/GR Strangreguliertventile werden in geöffneter Stellung ausgeliefert. Die Voreinstellung lässt den maximal möglichen Hub zu. Die Handradmechanik ist so eingestellt, dass bei geschlossenem Ventil die Digitalanzeige 0,0 anzeigt.

Vorgang der Voreinstellung

1. Gewünschte Voreinstellstufe gemäß Berechnung einstellen (Digitalanzeige am Handrad).
2. Handradbefestigungsschraube entfernen, das Handrad darf dabei nicht vom Ventil abgenommen werden.
3. Die nun zugängliche Voreinstellspindel bis Anschlag einschrauben.
4. Handradbefestigungsschraube wieder einschrauben.
5. Voreinstellplombe anbringen.
6. Die eingestellte Position am Voreinstellmerker markieren und diesen am Ventil befestigen.

Die Positionen 5. und 6. sind für die Funktion nicht notwendig, werden aber empfohlen. Die Einstellung eines bestimmten Durchflusswertes ohne Angabe der Einstellstufe ist nur beim STRÖMAX-GM/GML-Ventil unter Verwendung eines Messgerätes möglich. Mit einem Differenzdruckmessgerät kann die Einstellung nur unter Zuhilfenahme der HERZ-Einstellprogramme durchgeführt werden. Bei Verwendung eines Messcomputers ist die Bedienungsanweisung des Gerätes zu beachten.

☑ Digitalanzeige Werkseinstellung

Die Werkseinstellung der Digitalanzeige ist bei geschlossenem Ventil 0,0. Wird das komplette Handrad (Drehgriff, Ziffernräder, Grundplatte) vom Ventil entfernt oder muß ein beschädigter Teil erneuert werden, ist zur Sicherstellung der richtigen Digitalanzeige wie folgt vorzugehen:

1. Komplettes Handrad aufsetzen und soweit aufschieben, daß der Sechskant am Gehäuse und die Verzahnung der Spindel eingreifen.
2. Ventil im Uhrzeigersinn drehend schließen.

3. Zeigt die Digitalanzeige in dieser Position 0,0, ist das Handrad richtig aufgesteckt und kann mittels Schraube befestigt werden. Ist eine andere Anzeige vorhanden, das komplette Handrad abziehen.
4. Durch Verdrehen von Grundplatte und Drehgriff die Digitalanzeige auf 0,0 bringen und das komplette Handrad ohne die Spindel zu verdrehen wieder aufstecken.
5. Handradbefestigungsschraube einschrauben.
Das Ventil kann nun auf die gewünschte Position eingestellt werden.

Zubehör und Ersatzteile

- | | |
|-----------|---|
| 1 6517 04 | Voreinstellplombe |
| 1 6517 05 | Voreinstellmerker |
| 1 8900 05 | HERZ-Messcomputer |
| 1 6387 xx | STRÖMAX-GM/GR-Oberteil – Bestellnummern laut HERZ-Lieferprogramm |
| 1 6517 06 | Handrad für Ventildimension 1/2" – 1 1/2" |
| 1 6517 08 | Handrad für Ventildimension 2" – 3" |
| 1 0284 01 | Schnellmessventil, gelbe Ausführung, Kappe blau (Rücklauf) |
| 1 0284 02 | Schnellmessventil, gelbe Ausführung, Kappe rot (Vorlauf) |
| 1 0284 03 | Schnellmessventil mit Impulsleitungsanschluss, gelbe Ausführung, Kappe blau (Rücklauf) |
| 1 0284 04 | Schnellmessventil mit Impulsleitungsanschluss, gelbe Ausführung, Kappe rot (Vorlauf) |
| 1 0284 11 | Schnellmessventil, gelbe Ausführung, Kappe blau (Rücklauf). Verlängerte Bauform für Ventile mit einer Isolierstärke bis 40 mm |
| 1 0284 12 | Schnellmessventil, gelbe Ausführung, Kappe rot (Vorlauf). Verlängerte Bauform für Ventile mit einer Isolierstärke bis 40 mm |
| 1 0284 21 | Messventil mit Entleerung, gelbe Ausführung, Kappe blau (Rücklauf) |
| 1 0284 22 | Messventil mit Entleerung, gelbe Ausführung, Kappe rot (Vorlauf) |
| 1 0284 23 | Schnell-Messventil lang mit Entleerung gerade blau |
| 1 0284 24 | Schnell-Messventil lang mit Entleerung gerade rot |

Messen

Zur Erhaltung aussagekräftiger Messergebnisse ist auf die Einhaltung der Beruhigungsstrecken im Ein- und Auslauf zu achten.

Gemäß CIBSE Code W müssen Strangreguliertventile mit einem Minimum von 5 Rohrdurchmessern gerader Rohrleitung, ohne Hindernisse, stromaufwärts des Ventils installiert werden. Stromabwärts des Ventils sind mindestens 2 Rohrdurchmesser gerader Rohrleitung erforderlich.

Wenn eine Pumpe direkt vor dem Ventil installiert ist, empfehlen wir 10 Rohrdurchmesser gerader Rohrleitung, ohne Hindernisse, stromaufwärts des Ventils, um eine korrekte Messung zu erhalten.

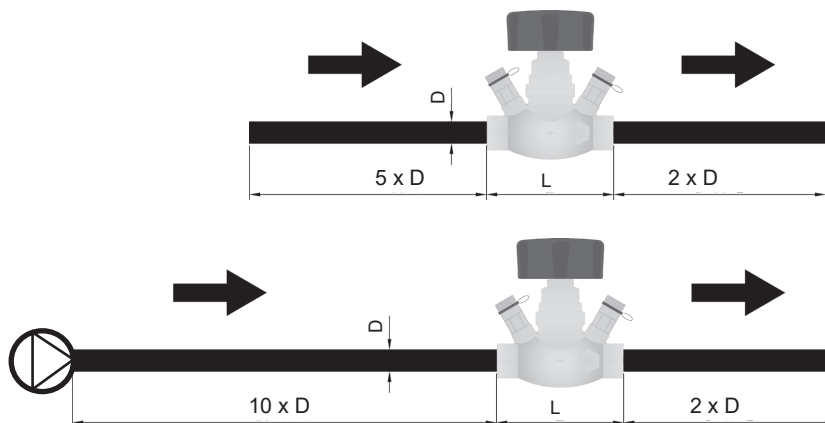

Messing

HERZ verwendet hochwertiges Messing, welches den Normen DIN EN 12164, DIN EN 12165 und DIN EN 1982 entspricht.

Gemäß Art 33 der REACH-Verordnung (EG Nr. 1907/2006) sind wir verpflichtet, darauf hinzuweisen, dass der Stoff Blei auf der SVHC-Liste geführt wird und dass alle aus Messing bestehenden Bauteile, die in unseren Erzeugnissen verarbeitet sind, mehr als 0,1 % (w/w) Blei (CAS: 7439-92-1 / EINECS: 231-100-4) enthalten. Da Blei als Legierungsbestandteil fest gebunden ist, sind keine Expositionen zu erwarten und daher sind keine zusätzlichen Angaben zur sicheren Verwendung notwendig.

Entsorgung

Bei der Entsorgung ist die örtliche und aktuell gültige Gesetzgebung zu beachten.

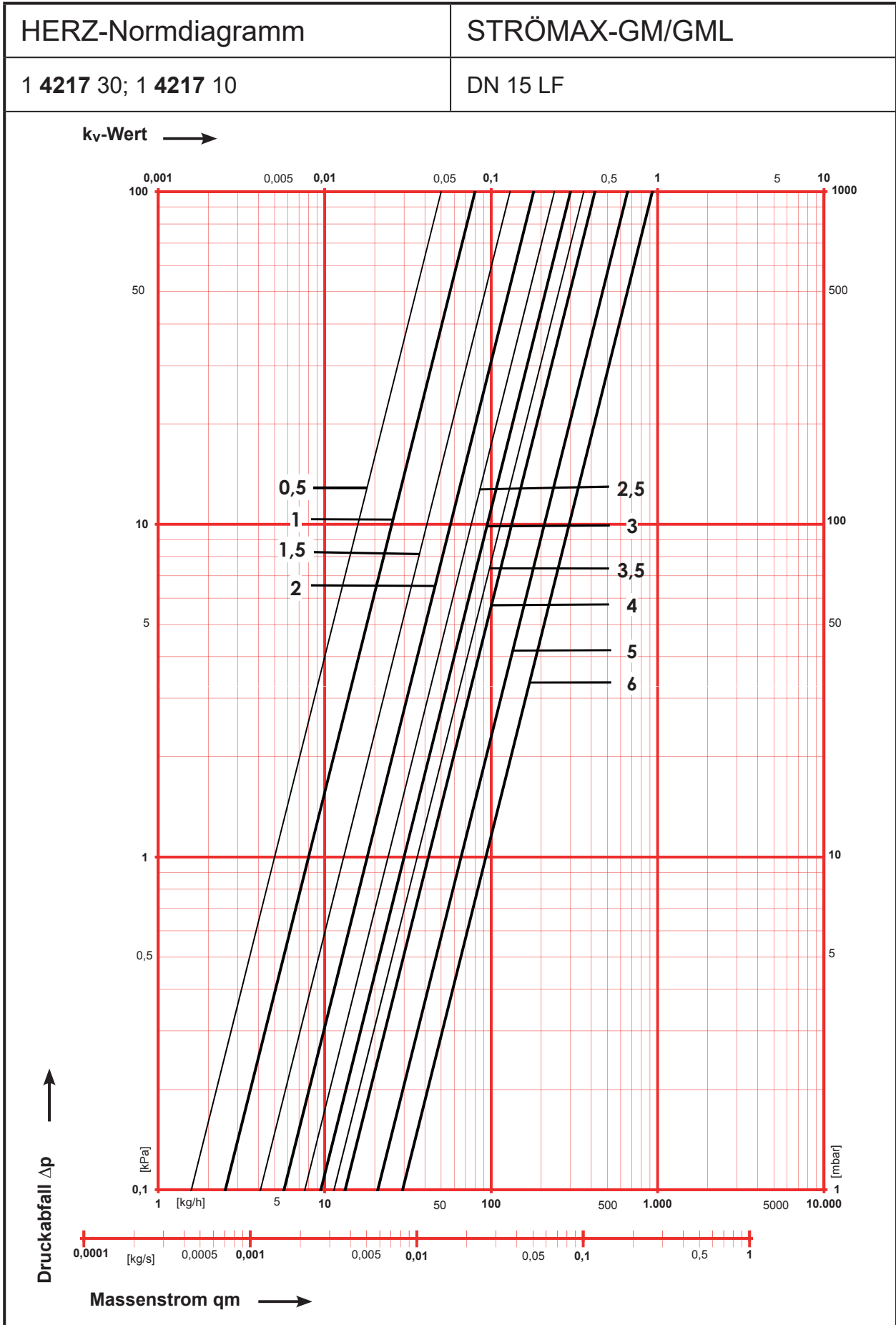

HERZ-Normdiagramm	STRÖMAX-GM/GML
1 4217 31; 1 4217 19	DN 15 MF

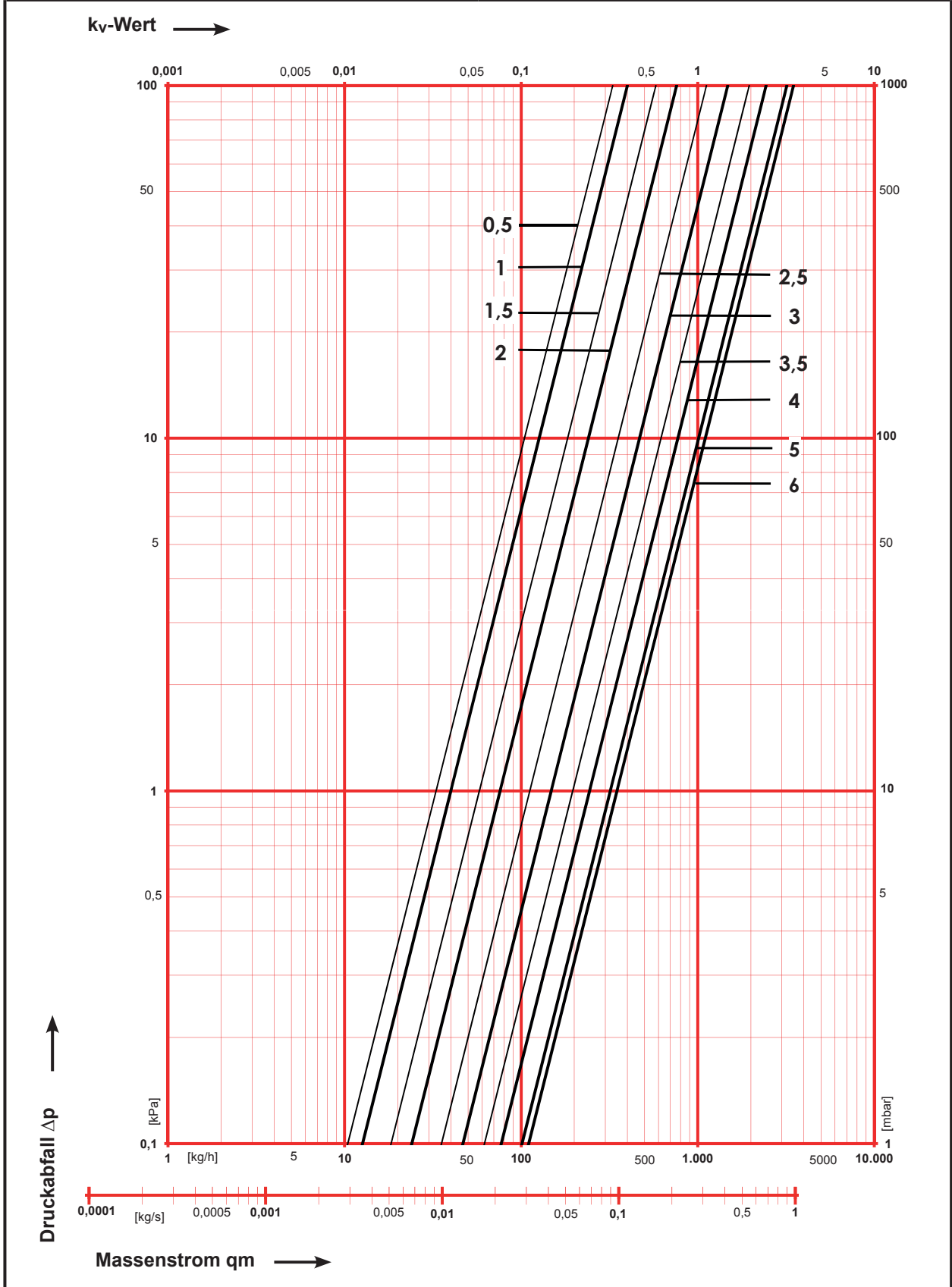

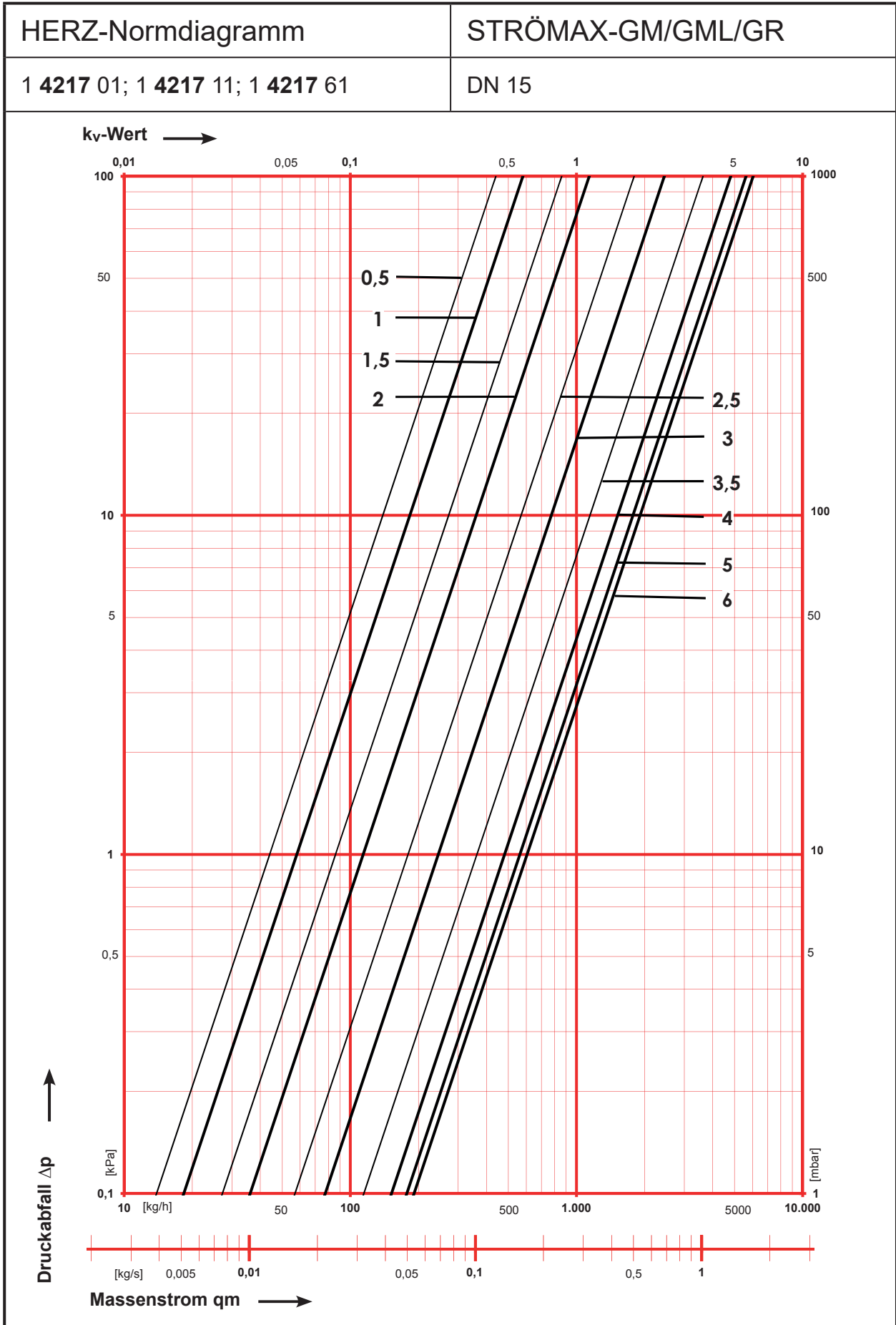

HERZ-Normdiagramm	STRÖMAX-GM/GML/GR
1 4217 32; 1 4217 12 ;1 4217 62	DN 20

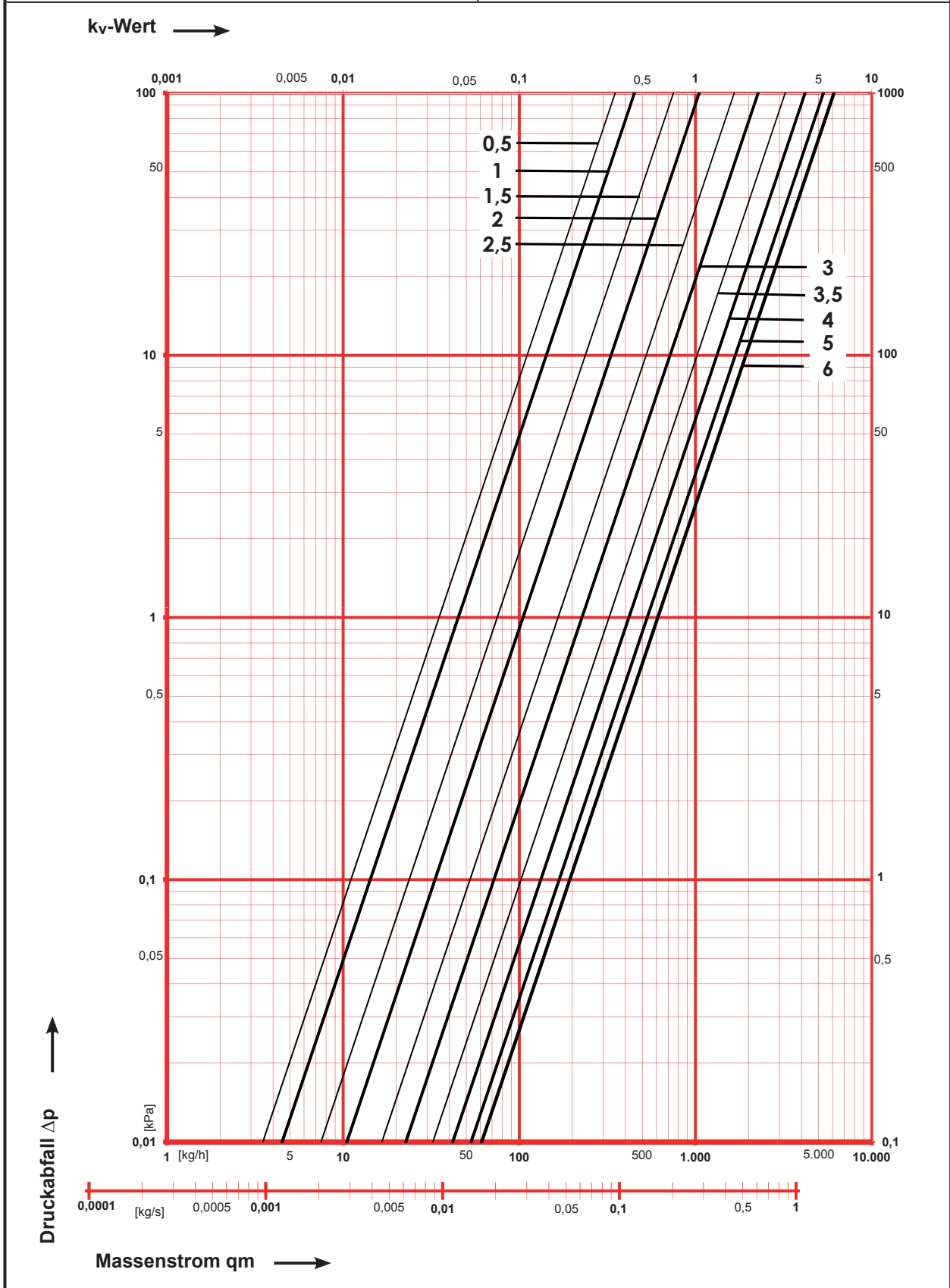

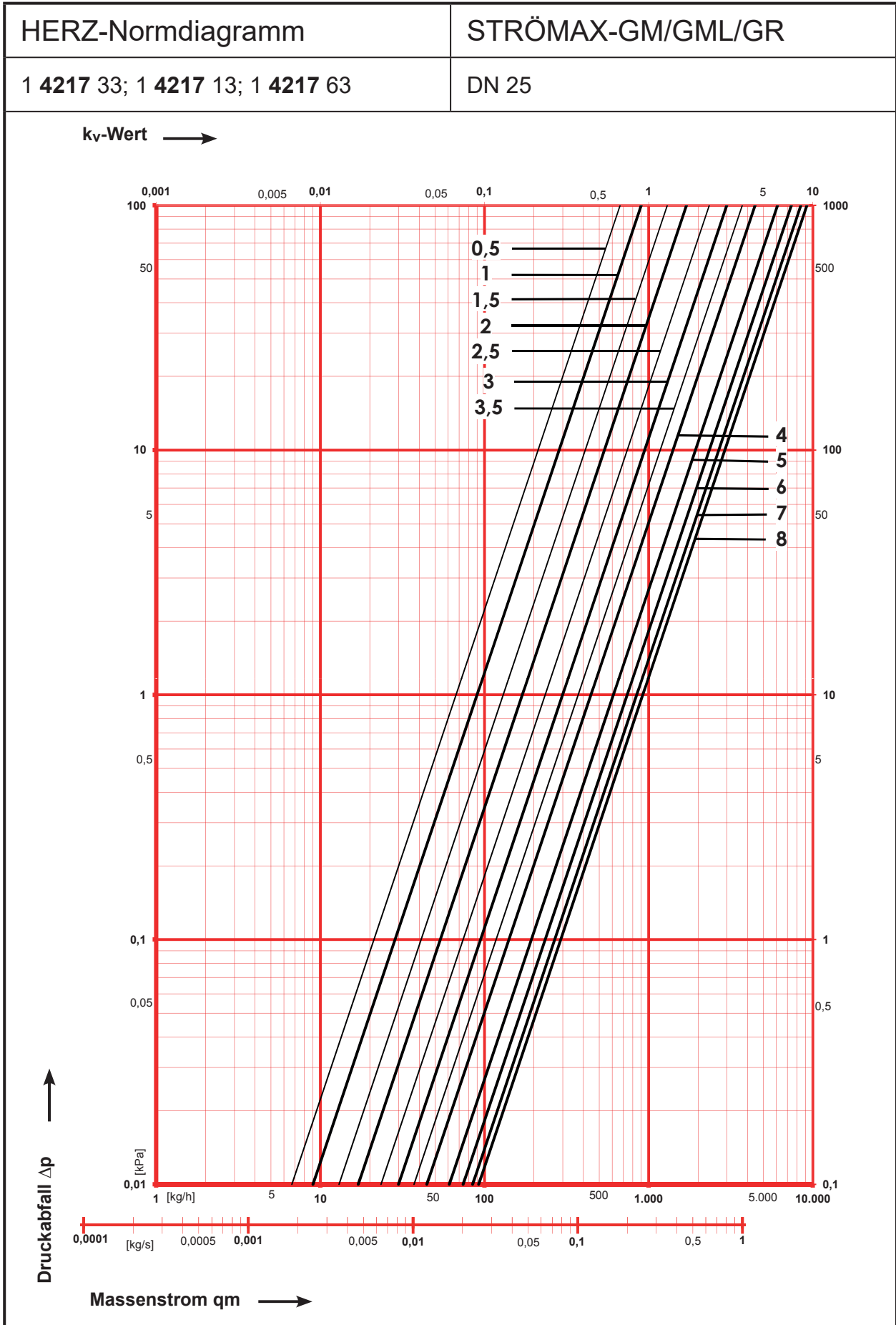

HERZ-Normdiagramm	STRÖMAX-GM/GML/GR
1 4217 34; 1 4217 14; 1 4217 64	DN 32

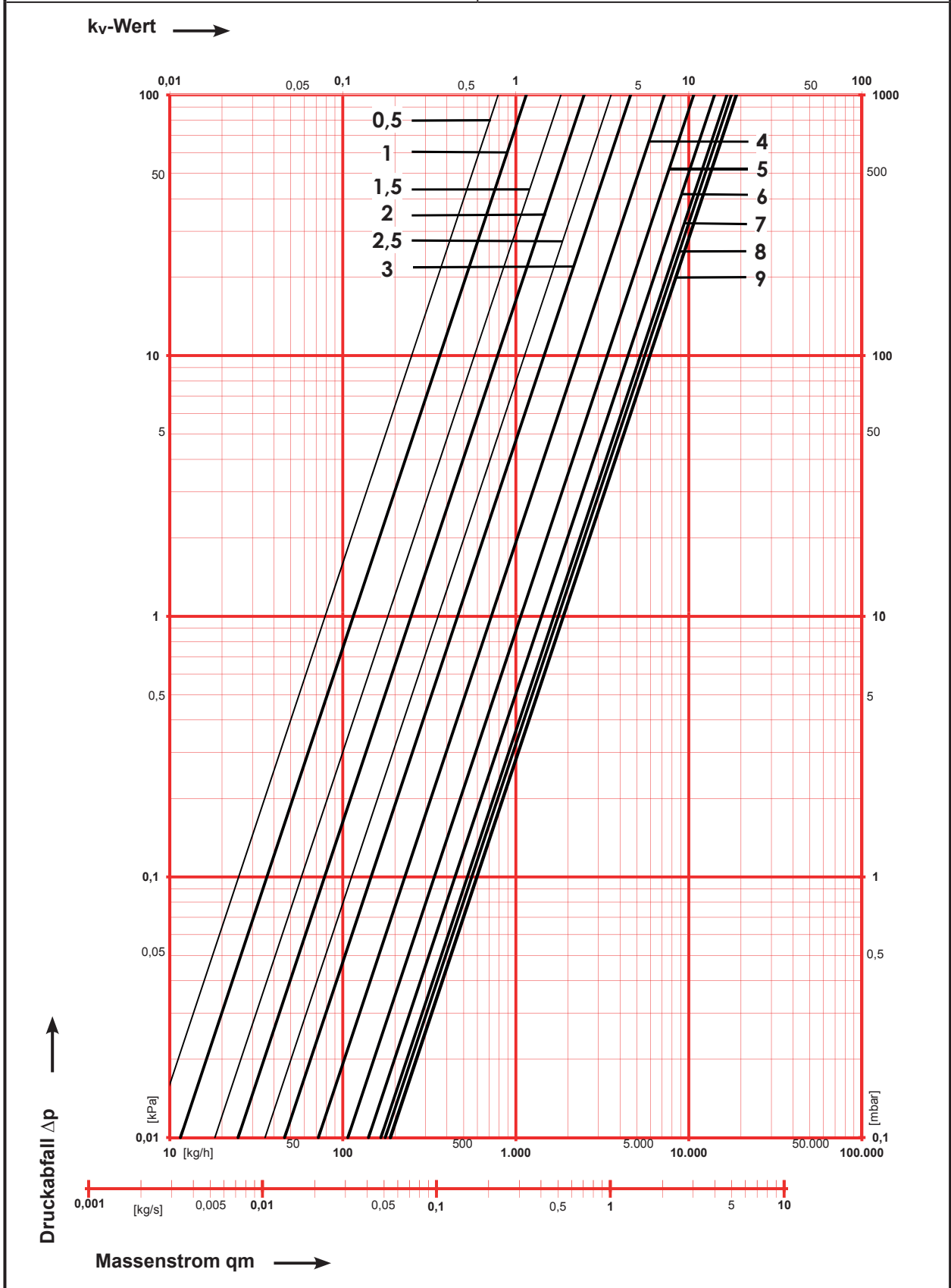

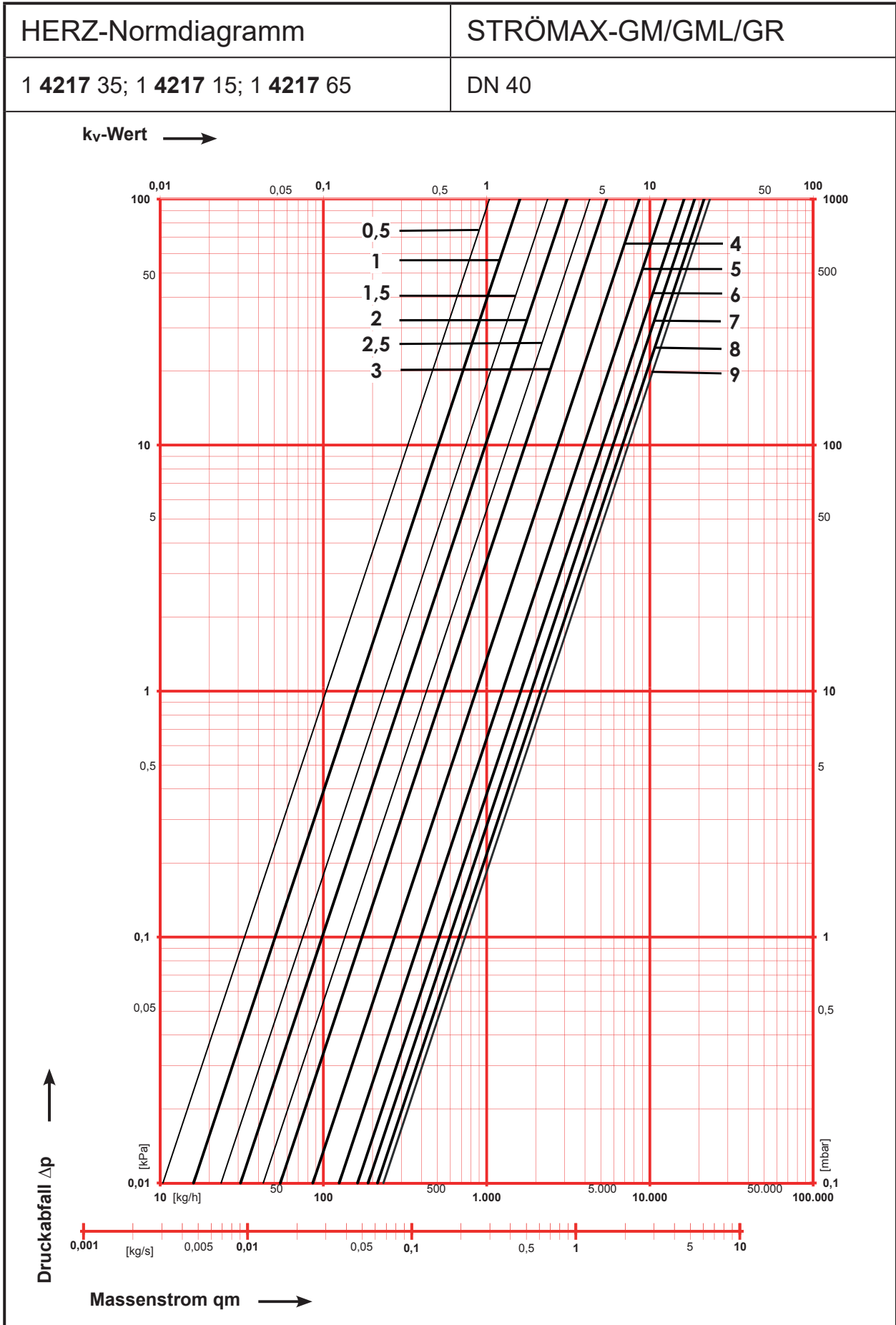

HERZ-Normdiagramm	STRÖMAX-GM/GML/GR
-------------------	-------------------

Order No 1 4217 36; 1 4217 16; 1 4217 66	DN 50
--	-------

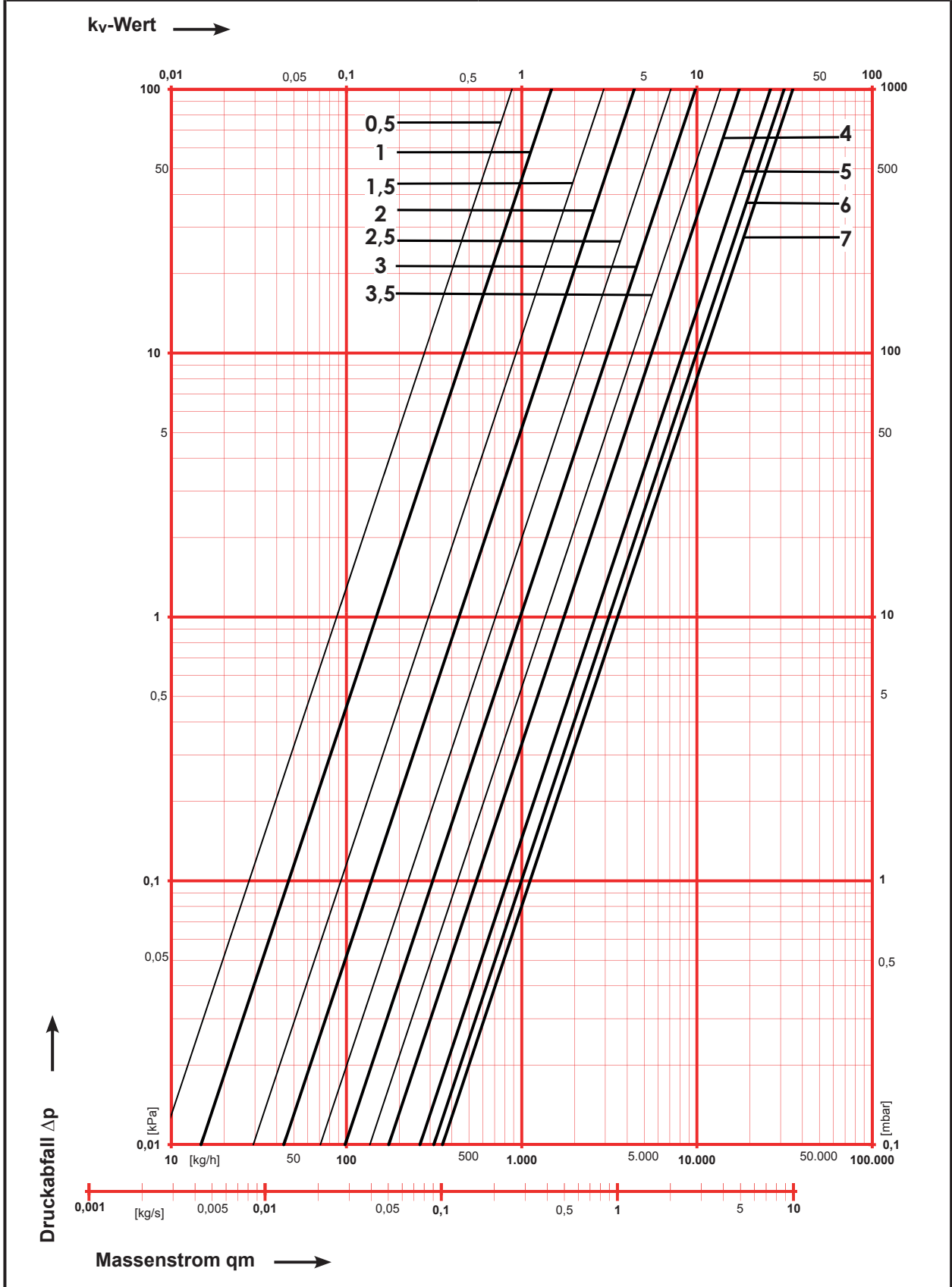

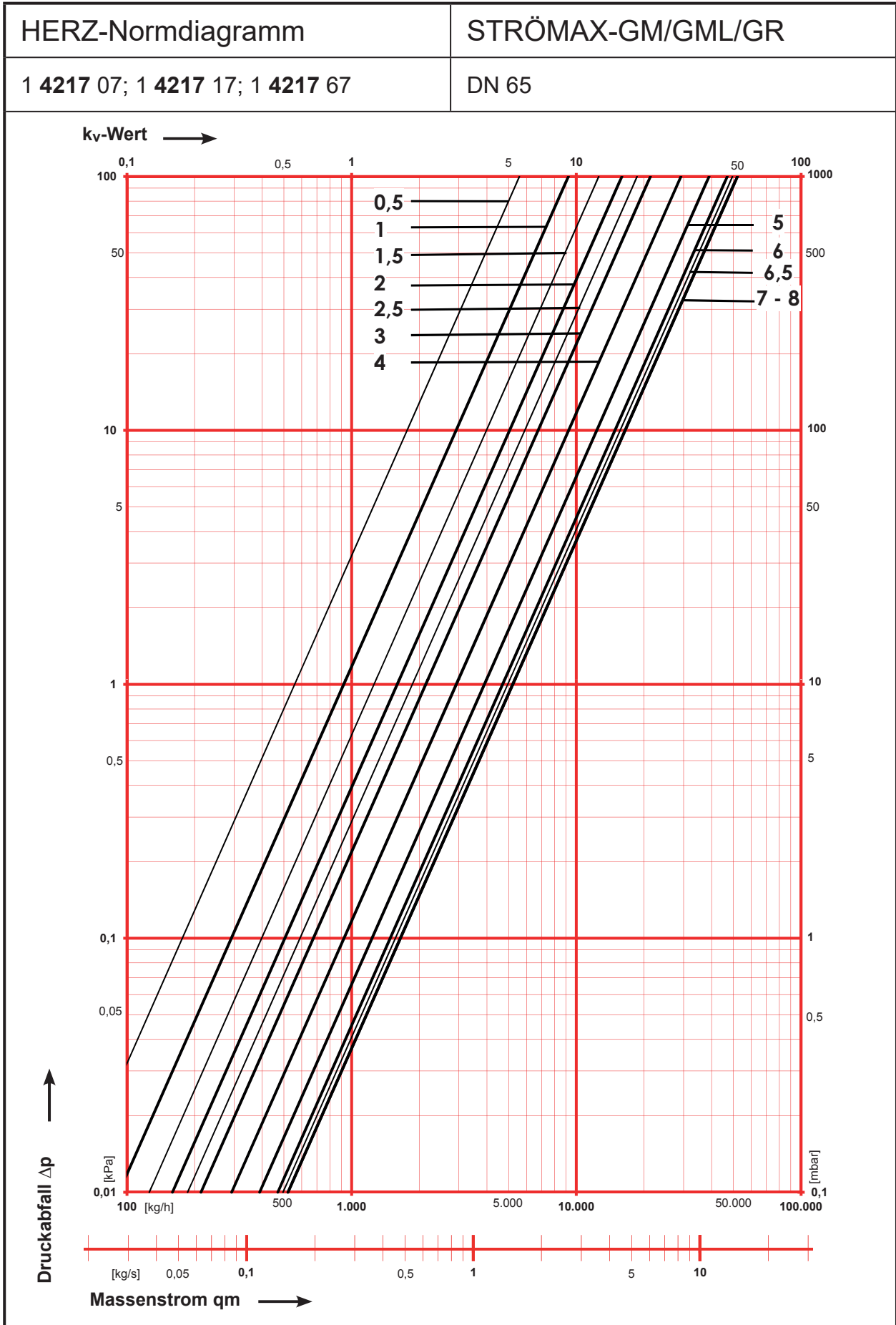

HERZ-Normdiagramm	STRÖMAX-GM/GML/GR
1 4217 08; 1 4217 18; 1 4217 68	DN 80

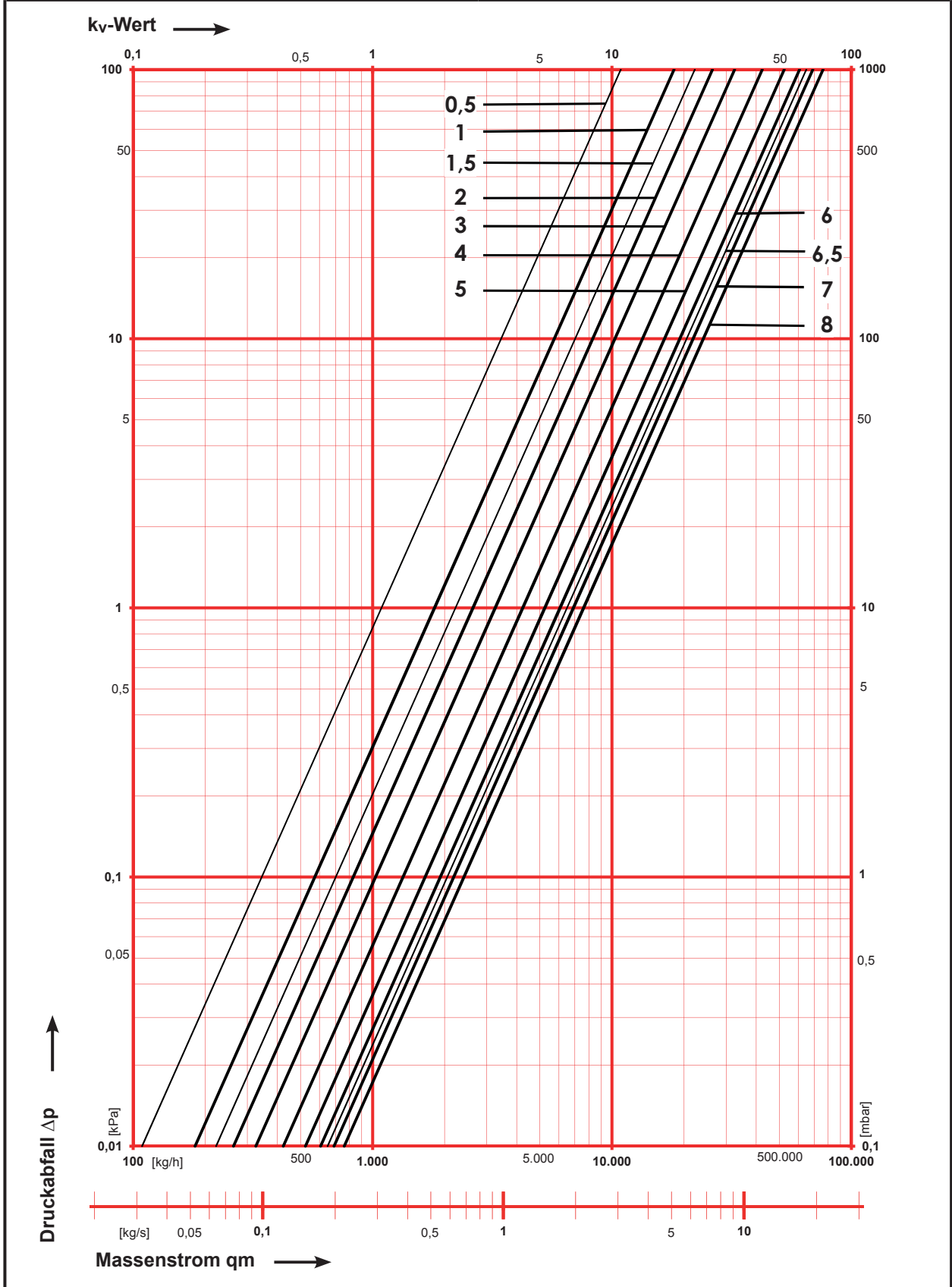

STRÖMAX-GM/GML/GR

DN	15LF	15MF	15	20	25	32	40	50	65	80
Einstellung	kv	kv	kv	kv	kv	kv	kv	kv	kv	kv
0,5	0,05	0,33	0,44	0,35	0,67	0,79	1,04	0,88	5,58	10,89
0,6	0,06	0,34	0,47	0,37	0,71	0,86	1,15	1,00	6,31	12,34
0,7	0,06	0,36	0,50	0,39	0,76	0,93	1,26	1,12	7,04	13,79
0,8	0,07	0,37	0,52	0,41	0,81	1,00	1,38	1,24	7,76	15,25
0,9	0,07	0,39	0,55	0,43	0,85	1,08	1,49	1,36	8,49	16,70
1,0	0,08	0,40	0,58	0,45	0,90	1,15	1,60	1,48	9,22	18,15
1,1	0,09	0,44	0,64	0,51	0,98	1,28	1,76	1,77	9,89	18,96
1,2	0,10	0,47	0,69	0,57	1,06	1,41	1,91	2,06	10,57	19,78
1,3	0,11	0,51	0,75	0,63	1,14	1,55	2,06	2,35	11,24	20,59
1,4	0,12	0,54	0,80	0,69	1,22	1,68	2,21	2,65	11,91	21,40
1,5	0,13	0,58	0,86	0,75	1,30	1,82	2,36	2,94	12,58	22,21
1,6	0,14	0,61	0,92	0,81	1,38	1,95	2,51	3,23	13,25	23,02
1,7	0,15	0,65	0,97	0,87	1,46	2,08	2,66	3,52	13,92	23,84
1,8	0,16	0,69	1,03	0,93	1,54	2,22	2,81	3,81	14,60	24,65
1,9	0,17	0,72	1,09	0,99	1,62	2,35	2,96	4,10	15,27	25,46
2,0	0,18	0,76	1,14	1,05	1,70	2,48	3,11	4,39	15,94	26,27
2,1	0,19	0,83	1,28	1,17	1,83	2,70	3,35	4,93	16,48	26,90
2,2	0,20	0,90	1,41	1,30	1,96	2,91	3,58	5,47	17,02	27,53
2,3	0,21	0,97	1,54	1,42	2,08	3,12	3,81	6,02	17,56	28,16
2,4	0,23	1,05	1,67	1,54	2,21	3,33	4,05	6,56	18,10	28,79
2,5	0,24	1,12	1,80	1,66	2,34	3,55	4,28	7,10	18,64	29,42
2,6	0,25	1,19	1,93	1,78	2,47	3,76	4,51	7,64	19,18	30,05
2,7	0,26	1,26	2,06	1,90	2,60	3,97	4,75	8,18	19,72	30,68
2,8	0,27	1,34	2,19	2,03	2,73	4,19	4,98	8,72	20,26	31,30
2,9	0,28	1,41	2,32	2,15	2,86	4,40	5,21	9,27	20,81	31,93
3,0	0,30	1,48	2,45	2,27	2,99	4,61	5,45	9,81	21,35	32,56
3,1	0,31	1,58	2,69	2,46	3,13	4,87	5,76	10,57	22,14	33,55
3,2	0,32	1,67	2,92	2,65	3,28	5,13	6,08	11,33	22,92	34,53
3,3	0,33	1,77	3,16	2,85	3,42	5,39	6,40	12,09	23,71	35,52
3,4	0,35	1,86	3,40	3,04	3,57	5,66	6,72	12,85	24,50	36,50
3,5	0,36	1,96	3,63	3,23	3,72	5,92	7,03	13,61	25,29	37,49
3,6	0,37	2,05	3,87	3,42	3,86	6,18	7,35	14,37	26,08	38,47
3,7	0,39	2,15	4,11	3,61	4,01	6,44	7,67	15,13	26,87	39,46
3,8	0,40	2,25	4,34	3,80	4,16	6,70	7,99	15,89	27,66	40,44
3,9	0,41	2,34	4,58	3,99	4,30	6,96	8,30	16,65	28,44	41,43
4,0	0,42	2,44	4,81	4,19	4,45	7,22	8,62	17,41	29,23	42,41
4,1	0,45	2,51	4,89	4,30	4,61	7,57	9,01	18,29	30,21	43,41
4,2	0,47	2,59	4,98	4,41	4,78	7,91	9,39	19,17	31,18	44,42
4,3	0,49	2,67	5,06	4,53	4,94	8,26	9,78	20,06	32,16	45,42
4,4	0,52	2,74	5,14	4,64	5,11	8,60	10,17	20,94	33,13	46,43
4,5	0,54	2,82	5,22	4,76	5,27	8,95	10,55	21,82	34,11	47,43
4,6	0,56	2,89	5,30	4,87	5,44	9,29	10,94	22,71	35,08	48,44
4,7	0,59	2,97	5,38	4,98	5,60	9,64	11,33	23,59	36,06	49,44
4,8	0,61	3,04	5,46	5,10	5,77	9,99	11,71	24,47	37,03	50,44

DN	15LF	15MF	DN 15	DN 20	DN 25	DN 32	DN 40	DN 50	DN 65	DN 80
Einstellung	kv	kv	kv	kv	kv	kv	kv	kv	kv	kv
4,9	0,63	3,12	5,54	5,21	5,93	10,33	12,10	25,36	38,01	51,45
5,0	0,66	3,20	5,62	5,32	6,10	10,68	12,49	26,24	38,98	52,45
5,1	0,68	3,23	5,67	5,40	6,23	11,02	12,86	26,76	39,78	53,28
5,2	0,71	3,26	5,71	5,48	6,36	11,36	13,23	27,29	40,57	54,10
5,3	0,74	3,29	5,75	5,56	6,49	11,70	13,60	27,81	41,37	54,93
5,4	0,77	3,32	5,79	5,64	6,62	12,04	13,97	28,33	42,16	55,75
5,5	0,79	3,35	5,84	5,72	6,75	12,38	14,34	28,85	42,95	56,58
5,6	0,82	3,37	5,88	5,80	6,88	12,72	14,71	29,37	43,75	57,40
5,7	0,85	3,40	5,92	5,88	7,01	13,06	15,09	29,90	44,54	58,23
5,8	0,88	3,43	5,97	5,96	7,14	13,40	15,46	30,42	45,34	59,05
5,9	0,91	3,46	6,01	6,03	7,28	13,74	15,83	30,94	46,13	59,88
6,0	0,93	3,49	6,05	6,11	7,41	14,08	16,20	31,46	46,93	60,70
6,1					7,51	14,33	16,46	31,84	47,44	61,54
6,2					7,62	14,58	16,72	32,22	47,96	62,37
6,3					7,72	14,83	16,98	32,60	48,48	63,21
6,4					7,82	15,09	17,24	32,98	48,99	64,05
6,5					7,93	15,34	17,49	33,36	49,51	64,88
6,6					8,03	15,59	17,75	33,74	50,03	65,72
6,7					8,14	15,85	18,01	34,12	50,55	66,55
6,8					8,24	16,10	18,27	34,50	51,06	67,39
6,9					8,35	16,35	18,53	34,88	51,58	68,22
7,0					8,45	16,61	18,79	35,26	52,10	69,06
7,1					8,53	16,71	19,06		52,10	69,76
7,2					8,61	16,81	19,33		52,10	70,47
7,3					8,68	16,91	19,59		52,10	71,17
7,4					8,76	17,01	19,86		52,10	71,87
7,5					8,84	17,11	20,13		52,10	72,58
7,6					8,91	17,21	20,40		52,10	73,28
7,7					8,99	17,30	20,67		52,10	73,99
7,8					9,07	17,40	20,94		52,11	74,69
7,9					9,14	17,50	21,20		52,11	75,40
8,0					9,22	17,60	21,47		52,11	76,10
8,1						17,73	21,65			
8,2						17,85	21,84			
8,3						17,97	22,02			
8,4						18,09	22,20			
8,5						18,21	22,38			
8,6						18,34	22,56			
8,7						18,46	22,74			
8,8						18,58	22,92			
8,9						18,70	23,10			
9,0						18,83	23,29			

Hinweis: Alle Schemas haben symbolischen Charakter und erheben keinen Anspruch auf Vollständigkeit.

Sämtliche in diesem Dokument enthaltenen Angaben entsprechen den zum Zeitpunkt der Drucklegung vorliegenden Informationen und dienen nur zur Information. Änderungen im Sinne des technischen Fortschrittes sind vorbehalten. Die Abbildungen verstehen sich als Symboldarstellungen und können somit optisch von den tatsächlichen Produkten abweichen. Mögliche Farbabweichungen sind drucktechnisch bedingt. Länderspezifische Produktabweichungen sind möglich. Änderungen von technischen Spezifikationen und der Funktion vorbehalten. Bei Fragen kontaktieren Sie bitte die nächstgelegene HERZ- Niederlassung.