

HERZ-TS-98-V

Thermostatventil M28x1,5 mit stufenloser, ablesbarer Voreinstellung

Normblatt TS-98-V, Ausgabe 0222

HERZ-TS-98-V
Thermostatoberteil

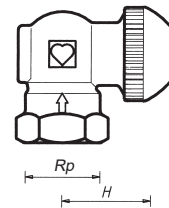
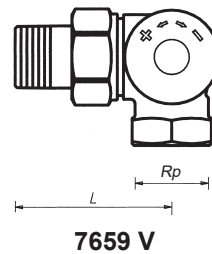
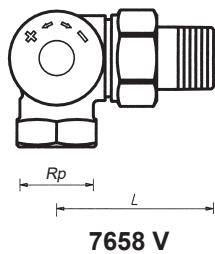
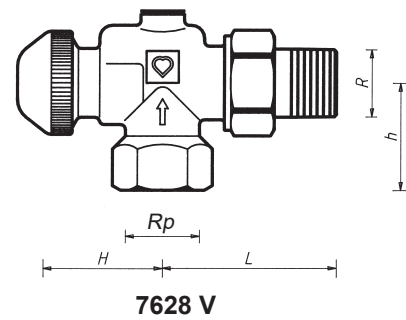
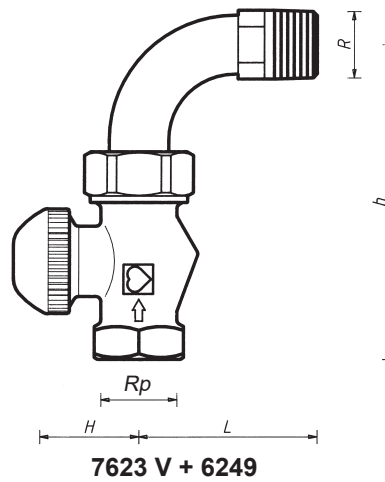
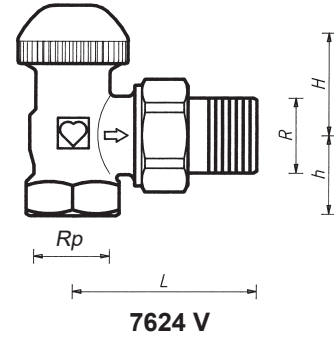
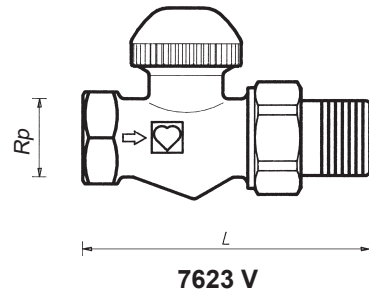
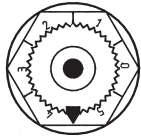

Sonderbauformen

R = R 1/2"
G = G 3/4"

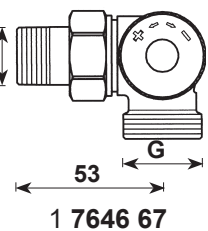
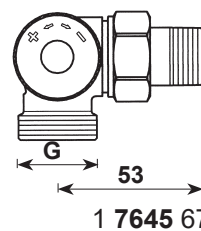
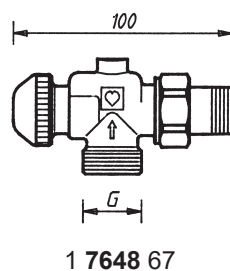
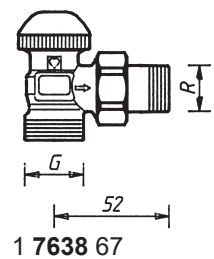
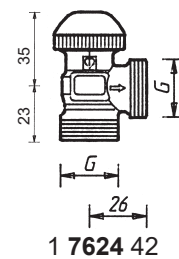
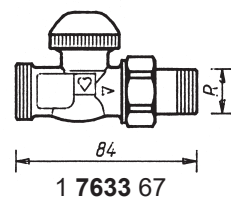
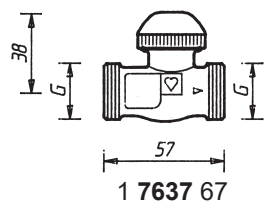

Einbaumaße in mm für Normbaureihe EN 215 T 2 HD 1215

Art.-Nr.	Bezeichnung	DN	R, "	Rp, "	Ø, mm	L, mm	H, mm	h, mm	Bestell-Nr.
7623 V	Baumaßreihe „F“ Durchgangsventil	10	3/8	3/8	12	75	27	–	1 7623 65
		15	1/2	1/2	15	83	27	–	1 7623 67
		20	3/4	3/4	18	98	27	–	1 7623 69
7624 V	Baumaßreihe „F“ Eckventil	10	3/8	3/8	12	49	27	20	1 7624 65
		15	1/2	1/2	15	54	23	23	1 7624 67
		20	3/4	3/4	18	63	23	26	1 7624 69
7623 VD + 6249	EN 215 F Durchgangsventil mit Bogen	10	3/8	3/8	12	40	27	84	Ventil und Bogen separat zu bestellen
		15	1/2	1/2	15	54	27	95	
		20	3/4	3/4	18	60	27	114	
7628 V	Eckform spezial	10	3/8	3/8	12	49	35	27	1 7628 65
		15	1/2	1/2	15	55	35	33	1 7628 67
7658 V	AB	15	1/2	1/2	15	53	26	31	1 7658 67
7659 V	CD	15	1/2	1/2	15	53	26	31	1 7659 67
7623 VD	Baumaßreihe „D“ Durchgangsventil	10	3/8	3/8	12	85	27	–	1 7623 66
		15	1/2	1/2	15	95	27	–	1 7623 68
7624 VD	Baumaßreihe „D“ Eckventil	10	3/8	3/8	12	52	27	22	1 7624 66
		15	1/2	1/2	15	58	23	26	1 7624 68
7623 VD + 6249	EN 215 D Durchgangsventil mit Bogen	10	3/8	3/8	12	40	27	94	Ventil und Bogen separat zu bestellen
		15	1/2	1/2	15	54	27	107	
		20	3/4	3/4	18	60	37	122	

 Ausführungen

Alle Modelle werden in vernickelter Ausführung mit oranger Schraubkappe geliefert.
Universalmodelle mit Spezialmuffe für Gewinderohr und Klemmsetanschluss:

HERZ-TS-98-V	7623 V	3/8" - 3/4"	Durchgangsventil Baumaßreihe F
	7624 V	3/8" - 3/4"	Eckventil Baumaßreihe F
	7628 V	3/8" - 1/2"	Eckform spezial
HERZ-3-D-V	7658 V	1/2"	3-Achsenventil „AB“, Heizkörper rechts vom Vorlaufventil
	7659 V	1/2"	detto „CD“, Heizkörper links

☑ HERZ-TS-98 Sonderbauformen

HERZ-TS-98-V-Ventile in Sonderbauformen, Dimension 1/2

- 1 **7633** 67 Durchgangsform, Heizkörperanschluss konischdichtend, Rohranschluss Außengewinde G 3/4
- 1 **7638** 67 Eckform, Heizkörperanschluss konischdichtend, Rohranschluss Außengewinde G 3/4
- 1 **7648** 67 Eckform spezial, Heizkörperanschluss konischdichtend, Rohranschluss Außengewinde G 3/4

☑ Weitere Ausführungen

- HERZ-TS-90** Ventile ohne Voreinstellung
- HERZ-TS-90-E** Ventile mit reduziertem Widerstand für Einrohranlagen
- HERZ-TS-E** Ventile mit maximalem Durchfluss für Einrohranlagen
- HERZ-TS-90-V** Ventile mit stufenloser, verdeckter Voreinstellung
- HERZ-TS-90-kv** Ventile mit fixen kv-Werten für Fernwärmanlagen
- HERZ-TS-99-FV** Ventile mit Feinstregulierung und ablesbarer Voreinstellung

Für diese Ausführungen sind separate Normblätter erhältlich.

☑ Betriebsdaten HERZ-Klemmsets

Max. Betriebstemperatur 110 °C

Max. Betriebsdruck 10 bar

Heizwasserqualität entsprechend ÖNORM H 5195 bzw. VDI-Richtlinie 2035.

Beim Einsatz von HERZ-Klemmsets für Kupfer- und Stahlrohre sind die zulässigen Temperatur- und Druckangaben laut EN 1254-2: 1998 gemäß Tabelle 5 zu beachten. Für Kunststoffrohranschlüsse gelten max. Betriebstemperatur 80 °C und max. Betriebsdruck 4 bar, sofern vom Rohrhersteller zugelassen.

☑ Anwendungsgebiet

Wasserheizungsanlagen, bei denen der hydraulische Abgleich über Rücklaufventile nicht möglich oder nicht erwünscht ist.

☑ Heizkörperanschluss

Eisenrohranschluss 6210 konischdichtend, montiert.

Die Verwendung des HERZ-Montageschlüssels 6680 wird empfohlen.

☑ Weitere Anschlussmöglichkeiten

Bestellnummern sind dem HERZ-Lieferprogramm zu entnehmen.

Anstelle des Heizkörperanschlusses und an den Außengewinden G 3/4 einsetzbar:

- | | | |
|-------------|---------|--|
| 6210 | 1/2 | Eisenrohranschluss, Baulängen 26 bzw. 35 mm. |
| 6211 | 1/2 | Reduzieranschluss, 1/2 x 3/8. |
| 6213 | 3/8 | Reduzieranschluss, 3/8 x 1/2. |
| 6218 | 3/8-1/2 | Lange Gewindetülle, ohne Mutter, kann zum Ausgleich von Baumaßdifferenzen gekürzt werden. Baulängen 3/8 x 40; 1/2 x 39, 42 bzw. 76 mm. |
| 6218 | 1/2 | Gewindetülle, ohne Mutter, Baulängen 36, 48 bzw. 76 mm. |
| 6235 | 3/8-1/2 | Lötanschluss, 3/8 x 12; 1/2 x 12, 15 bzw. 18 mm. |
| 6249 | 3/8-1/2 | Eisenrohranschlussbogen, ohne Mutter, konischdichtend |
| 6274 | G 3/4 | Klemmset für Kupfer- und dünnwandige Stahlrohre, für Rohraußendurchmesser 8, 10, 12, 14, 15, 16, 18 mm. |
| 6276 | G 3/4 | Klemmset mit Weichdichtung für Kupferrohre, für Rohraußendurchmesser 12, 14, 15, 16 und 18 mm. |
| 6098 | G 3/4 | Klemmset für PE-X-, PB- und Kunststoff-Verbundrohre. |

An der Muffenseite der Ventile einsetzbar:

- | | | |
|-------------|------------|---|
| 6219 | 1/2 | Reduktionsmuffe, gelbe Ausführung, für Verbindung Rohr/Ventil, Innengewinde (Rohr) x Außengewinde (Ventil), 1 x 1/2, 1 1/4 x 1/2. |
| 6066 | M 22 x 1,5 | Kunststoffrohranschluss für PE-X-, PB- und Alu-Verbundrohre, einsetzbar mit Adapter 1 6272 01 (R 1/2 x M 22 x 1,5). |
| 6098 | G 3/4 | Kunststoffrohranschluss für PE-X-, PB- und Alu-Verbundrohre, einsetzbar mit Adapter 1 6266 01 (R 1/2 x G 3/4). |

Rohrdimensionen der Kunststoffrohranschlüsse laut HERZ-Lieferprogramm.

☑ Rohranschluss Universalmodelle

Die Universalmodelle sind mit Spezialmuffen ausgestattet. Es kann wahlweise ein Gewinderohr oder mittels Klemmset ein kalibriertes Weichstahl- oder Kupferrohr angeschlossen werden. Das Klemmset ist separat zu bestellen. Bei Ventilen R = 1/2 für Rohraußendurchmesser 10, 12, 14, 16 und 18 mm ist der Adapter Art.-Nr. 6272 zwischen Ventil und Klemmset zu verwenden.

Rohr Ø D mm		12	10	12	14	15	16	18
Ventil R =		3/8	1/2					
Adapter Best.-Nr.		–	1 6272 01	1 6272 01	1 6272 01	–	1 6272 01	1 6272 11
Klemmset Best.-Nr.		1 6292 00	1 6284 00	1 6284 01	1 6284 03	1 6292 01	1 6284 05	1 6289 01

Bei der Montage von Weichstahl- oder Kupferrohren mit Klemmssets empfehlen wir die Verwendung von Stützhülsen. Für eine einwandfreie Montage des Klemmssets sind das Gewinde der Klemmringschraube bzw. -mutter sowie der Klemmring selbst mit Silikonöl zu ölen. Wir verweisen auf unsere Verarbeitungsanleitung.

☑ Voreinstellung Funktion

Die Voreinstellung wird durch einen dem Ventilsitz nachgeschalteten und die Sitzdichtung umschließenden, stufenlos von außen verstellbaren Drosselkörper ermöglicht, welcher den Arbeitshub der Ventilspindel nicht beeinträchtigt. Die Voreinstellung kann händisch durch Einstellung des orangenen Voreinstellknopfes vorgenommen werden. Dabei wird der Zeiger am Voreinstellknopf auf jene Ziffer der Skala am Oberteil gestellt, die sich aus Berechnung oder aus dem HERZ-Normdiagramm ergibt.

Als Einstellhilfe ist der HERZ-TS-98-V-Einstellschlüssel (1 6819 98) erhältlich, welcher auf die Verzahnung des Voreinstellknopfes aufsteckbar ist.

☑ HERZ-TS-90-Kompatibilität Tausch der Thermostatventil-Oberteile

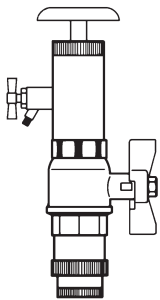

Die HERZ-TS-90-Ventile sind in vier Baureihen erhältlich, die sich durch die Ausführung des Ventiloberteiles unterscheiden.

- HERZ-TS-90 – Normalausführung
- HERZ-TS-90-k_V – Thermostatventile mit fixen k_V-Werten
- HERZ-TS-90-V – Thermostatventile mit stufenloser, verdeckter Voreinstellung
- HERZ-TS-98-V – Thermostatventile mit stufenloser, ablesbarer Voreinstellung.

Wenn sich im Betrieb der Anlage ergibt, daß für die individuelle Anpassung der Volumenströme durch den Heizkörper eine andere Oberteilausführung vorzuziehen ist, kann mit dem HERZ Changefix- Austauschgerät leicht und während des Betriebes der Anlage das Oberteil getauscht werden. Ebenso ist die Reinigung der Sitzdichtung durchführbar. Damit werden Störungen an Heizkörper-Thermostatventilen – z.B. durch Fremdkörper wie Schmutz, Schweiß- und Lötlückstände – einfach behoben.

Bei der Anwendung der HERZ-Changefix ist die beige-packte Bedienungsanleitung zu beachten.

☑ Einstellvorgang HERZ-TS-98-V Einstellschlüssel 1 6819 98

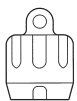

1. HERZ-Thermostatkopf, Handantrieb oder Schraubkappe abnehmen.
2. Orangenen Einstellknopf (Werkseinstellung 6=0 (360° offen)) mit Einstellschlüssel (1 6819 98) im Uhrzeigersinn auf die gewünschte Voreinstellstufe 5-1 einstellen.
3. HERZ-Thermostatkopf oder Handantrieb montieren.

Die erfolgte Einstellung ist nun gesichert.

☑ Spindelabdichtung HERZ-TS-98-V Oberteil

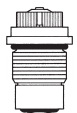

Als Spindelabdichtung dient ein Spezial-Dichtring, welcher ein Maximum an Wartungsfreiheit und dauerhafte Leichtgängigkeit des Ventils gewährleistet. Bei verschlissener Spindelabdichtung wird das Ventiloberteil getauscht und damit gleichzeitig die möglicherweise beschädigte Sitzdichtung erneuert. Eine vorhandene Voreinstellstufe ist nach dem Oberteiltausch wieder einzustellen.

1. Demontage des HERZ-Thermostatkopfes bzw. des HERZ-TS-Handantriebes.
2. Ventiloberteil ausschrauben und durch ein neues ersetzen.
3. Wiedermontage des HERZ-Thermostatkopfes bzw. des HERZ-TS-Handantriebes.

Der Oberteiltausch kann bei unter Druck stehender Anlage mittels HERZ-Changefix durchgeführt werden, die Bedienungsanleitung des HERZ-Austauschgerätes ist zu beachten.

Bestellnummer für HERZ-TS-98-V-Ventiloberteil: 1 6367 98

☑ HERZ-Thermostatventil Nennhub



Die Schraubkappe dient zur Betätigung während der Bauphase (Leitungsspülen). Durch Abnehmen der Schraubkappe und Aufschrauben des HERZ-Thermostatkopfes wird das Thermostatventil automatisiert, ohne Entleeren der Anlage.

Einstellung des Nennhubes mittels Schraubkappe:

Am Umfang der Schraubkappe, im Bereich der Rändelung, sind zwei Einstellmarkierungen (Sichtstege) angebracht, fluchtend mit den Markierungen „+“ und „-“.

1. Schließen des Ventils mittels Schraubkappe durch Drehung im Uhrzeigersinn.
2. Markierung jener Position, die der Einstellmarkierung „+“ entspricht.
3. Drehung der Schraubkappe entgegen dem Uhrzeigersinn bis sich die Einstellmarkierung „-“ bei der unter 2. markierten Position befindet.

☑ HERZ-TS Handantrieb



Wenn ein HERZ-Thermostatventil-Unterteil ausnahmsweise nicht mit einem HERZ-Thermostatkopf ausgestattet wird, ersetzt der HERZ-TS-Handantrieb die Schraubkappe.

Bei der Montage ist die beige packte Montageanleitung zu beachten.

☑ Einbau

Das Thermostatventil-Unterteil wird in den Heizkörpervorlauf mit Durchfluss in Pfeilrichtung (Pfeil am Gehäuse) eingebaut. Der HERZ-Thermostatkopf soll sich möglichst in horizontaler Lage befinden, um eine optimale Regelung der Raumtemperatur bei geringsten Störeinflüssen zu gewährleisten.

☑ Einbauhinweise

Der HERZ-Thermostatkopf soll keinesfalls direkter Sonneneinstrahlung oder stark wärmeabstrahlenden Geräten ausgesetzt werden – z.B. Fernsehgerät. Ist der Heizkörper abgedeckt (Vorhänge), bildet sich eine Wärmestauzone, in der der Thermostat die Raumtemperatur nicht fühlen und daher nicht regeln kann. In diesen Fällen ist der HERZ-Thermostat mit Fernfühler bzw. der HERZ-Thermostat mit Ferneinstellung zu verwenden.

Einzelheiten über die HERZ-Thermostate sind den jeweiligen Normblättern zu entnehmen.

☑ Sommereinstellung

Nach Beendigung der Heizperiode Thermostat durch Drehung entgegen dem Uhrzeigersinn ganz öffnen, um ein Festsetzen von Schmutzpartikel am Ventilsitz zu vermeiden.

☑ Zubehör Handantriebe

- | | |
|-----------|--|
| 1 6680 00 | HERZ-Montageschlüssel für Anschlüsse |
| 1 6819 98 | HERZ-TS-98-V-Einstellschlüssel |
| 1 7780 00 | HERZ-Changefix, Austauschgerät für Thermostatoberteile |
| 1 9102 80 | HERZ-TS-90-Handantrieb, Serie 9000 „Design“ |

☑ Ersatzteil

- | | |
|-----------|---------------------------------|
| 1 6367 98 | HERZ-TS-98-V Thermostatoberteil |
|-----------|---------------------------------|

☑ Entsorgung

Bei der Entsorgung ist die örtliche und aktuell gültige Gesetzgebung zu beachten.

☑ Werkstoff

Gemäß Art 33 der REACH-Verordnung (EG Nr. 1907/2006) sind wir verpflichtet, darauf hinzuweisen, dass der Stoff Blei auf der SVHC-Liste geführt wird und dass alle aus Messing bestehenden Bauteile, die in unseren Erzeugnissen verarbeitet sind, mehr als 0,1 % (w/w) Blei (CAS: 7439-92-1 / EINECS: 231-100-4) enthalten. Da Blei als Legierungsbestandteil fest gebunden ist, sind keine Expositionen zu erwarten und daher sind keine zusätzlichen Angaben zur sicheren Verwendung notwendig.

Hinweis: Alle Schemas haben symbolischen Charakter und erheben keinen Anspruch auf Vollständigkeit.

Sämtliche in diesem Dokument enthaltenen Angaben entsprechen den zum Zeitpunkt der Drucklegung vorliegenden Informationen und dienen nur zur Information. Änderungen im Sinne des technischen Fortschrittes sind vorbehalten. Die Abbildungen verstehen sich als Symboldarstellungen und können somit optisch von den tatsächlichen Produkten abweichen. Mögliche Farbabweichungen sind drucktechnisch bedingt. Länderspezifische Produktabweichungen sind möglich. Änderungen von technischen Spezifikationen und der Funktion vorbehalten. Bei Fragen kontaktieren Sie bitte die nächstgelegene HERZ- Niederlassung.

