



valós igények megtestesítője



Európai vállalatcsoport





HERZ

/ HERZ szaniter szerelvényeink a korszerűen felszerelt szlovéniai Šmartno pri Litiji ben lévő gyártó- és fejlesztőközpontunkban, fejlett gyártóberendezéseinken készülnek. Több mint 85 évnyi tapasztalatunk, szakértelmünk és gyártóberendezéseink segítségével folyamatosan fejlődünk és kimagasló minőségű szaniter szerelvényeket állítunk elő. Kimagasló minőségünket az összes fontosabb európai tanúsítvány igazolja.

/ HERZ Sanitärarmaturen werden in unserem modernen Produktions- und Entwicklungszentrum in Šmartno pri Litiji, Slowenien hergestellt. Modernste Technologien in Verbindung mit 85 Jahren Erfahrung sind die Elemente unserer Inspiration zur Entwicklung hochwertiger Sanitärarmaturen. Unser hoher Qualitätsanspruch wird durch alle relevanten europäischen Zertifikate bestätigt.

/ Смесители HERZ разрабатываются и изготавливаются в технологически современном производственном центре в городе Шмартно-при-Лити (Словения). Более чем 85-летний опыт является источником наших знаний и вдохновения для создания и разработки высококачественных смесителей, что подтверждается всеми основными европейскими сертификатами.

KÜLDETÉS

A korszerű konyhai és fürdőszobai csaptelepek ma már többek, mint egyszerű vízcsapok. Termékeinket a vevők és a piac igényei, kívánságai és elvárásai szerint tervezzük. Mindezeket szem előtt tartva szaniter szerelvényeink fejlett technológiával készülnek és ésszerű műszaki megoldásokat alkalmaznak. Formatervük korszerű, használtuk egyszerű és praktikus.

MISSION

Moderne Küchen- und Badarmaturen sind längst mehr als nur funktionale Wasserhähne. Unsere Produkte orientieren sich an den Bedürfnissen, Wünschen und Erwartungen unserer Kunden. Auf dieser Basis entwickeln wir Sanitärarmaturen, die technologisch fortschrittlich, technisch durchdacht, modern im Design und praktisch in der Anwendung sind.

МИССИЯ

Распознавать тенденции рынка, на котором мы работаем, и, основываясь на пожеланиях наших потребителей, разрабатывать продукты, являющиеся технологически адаптированными, но все же простыми и практичными в использовании и сочетающимися с современным дизайном.

/ Szaniter szerelvényeink az összes releváns európai szabvány követelményeit teljesítik: SIST EN200, SIST EN246, SIST EN248, SIST EN817, SIST EN1112 és SIST EN1113.

/ Unsere Sanitärarmaturen erfüllen alle erforderlichen europäischen Normen: SIST EN200, SIST EN246, SIST EN248, SIST EN817, SIST EN1112 und SIST EN1113.

/ Наша сантехническая продукция выполняет все обязательные требования европейских стандартов: SIST EN200, SIST EN246, SIST EN248, SIST EN817, SIST EN1112 и SIST EN1113.

SZERELVÉNYEK ARMATUREN/CMECHTESN



/ Az HERZ szaniter szerelvényeket jelenleg 75 országban értékesítjük világszerte. Vállalatunk szakadatlan növekedését és sikerét a folyamatos befektetések, a legkorszerűbb technológiák alkalmazása és a jelentős kutatás-fejlesztési ráfordítások alapozzák meg már 1933 óta. A vásárlók változó igényei, formatervvvel kapcsolatos elvárásai, valamint ágazatunk trendjei arra ösztönöznek minket, hogy állandóan továbbfejlesszük termékeinket, és piacvezető szerepre törekedjünk ezen a piacon.

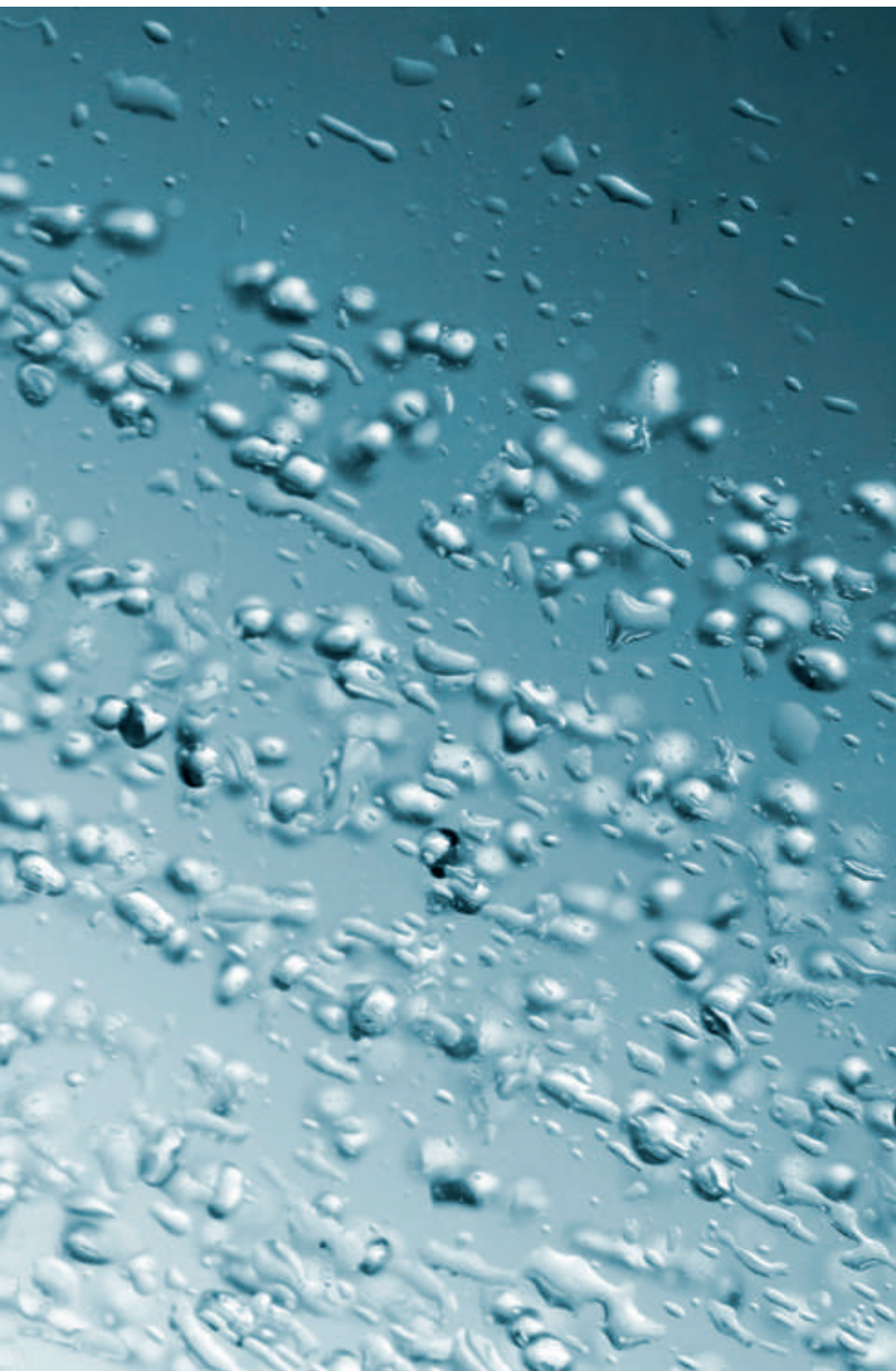

JÖVŐKÉP

Vállalatunk célja, hogy nemzetközileg elismert és vezető szereplője legyünk a szaniter szerelvények piacának, és élen járó technológiáinkkal, környezetbarát gyártási folyamatokkal és első osztályú minőséggel, valamint korszerű formatervvvel rendelkező, praktikusan használható, de megfizethető termékekkel tűnjünk ki versenytársaink közül. Arra törekszünk, hogy időben felismerjük a trendeket és a piaci elvárásokat, és ennek megfelelően alakítsuk ki, illetve fejlesszük tovább gyártásunkat, hogy azonnal felismerhető, egyedülálló és egyedi előnyöket kínáló termékeket kínálhassunk..

VISION

Unser Ziel ist es, einer der führenden, international renommierten Sanitärarmaturenhersteller zu werden, der sich durch technologische Perfektion, Praktikabilität, Umweltfreundlichkeit, erstklassige Qualität und modernes Design zu günstigen Preisen auszeichnet. Wir sind bestrebt, Trends und Marktanforderungen rechtzeitig zu erkennen, umzusetzen und weiter zu entwickeln, um einzigartige Produkte mit einem klar erkennbaren visuellen Konzept und individuellen Vorteilen zu kreieren.

КОНЦЕПЦИЯ

Наша цель – широкая известность в мире, как производителя смесителей, отличающихся своими совершенными техническими характеристиками, практичностью, экологичностью, высоким качеством и современным дизайном по разумным ценам. Мы стремимся своевременно отслеживать тенденции рынка и пожелания наших клиентов, чтобы в последующем использовать их при разработке новых товаров с узнаваемой визуальной концепцией и собственной историей.

/ HERZ Sanitärarmaturen werden aktuell in 75 Ländern vertrieben. Neue Investitionen, der Einsatz modernster Technologien und die Dynamik im Bereich Forschung & Entwicklung sind die Bausteine unseres Unternehmenserfolgs seit 1933. Kundenwünsche, Designansprüche und neue Trends beeinflussen maßgeblich unser Streben nach kontinuierlicher Steigerung des Qualitätsniveaus unserer Produkte. Unser Anspruch ist es, zu den Marktführern in diesem Segment zu gehören.

/ Смесители HERZ представлены в 75 странах мира. Новые инвестиции, технологии и опыт позволяют нам с 1933 года постоянно расширять производство и развиваться. Соответствуя потребностям рынка, новым тенденциям и все более требовательному вкусу наших клиентов, а также высоким стандартам качества, продукция HERZ постоянно улучшается, завоевывая все больше сердец потребителей.



/ Csökkentse vízfogyasztását és ezzel költségeit a HERZ víztakarékossági készletével. Az Eco készletben két eco perlátor található 6 l/min vízátfolyással mosdókhoz, valamint egy vízmenyiség szabályozó zuhanyzóhoz 9 l/min átfolyással. Az Eco készlet a HERZ valamennyi szaniter szerelvényt tartalmazó sorozatával használható.

/ Reduzieren Sie Ihren Wasserverbrauch und sparen Sie mit der Nutzung des HERZ-Wassersparsets. Das Eco-Set enthält zwei ECO-Belüfter mit einem Wasserdurchfluss von 6 l/min, und einen Wasserdurchflussregler für die Dusche mit einem Wasserdurchfluss von 9 l/min. Das Eco-Set kann bei allen HERZ-Sanitärarmaturen verwendet werden.

/ Сократить потребление воды и добиться экономии затрат с помощью водосберегающих решений HERZ. В набор Есо входят два аэратора ЕСО, обеспечивающие подачу воды 6 л/мин, а также регулятор потока для душа, обеспечивающий подачу 9 л/мин. Набор Есо можно использовать на смесителях всех серий HERZ.





ÖKOLÓGIA

ÖKOLOGIE / ЭКОЛОГИЯ

FENNTARTHATÓSÁG ÉS KÖRNYEZETVÉDELEM

Vállalatunk számára az erőforrások és az energia körültekintő felhasználása, a környezetbarát gyártási módszerek alkalmazása és a környezetért való felelősségvállalás a szociális felelősség és tudatosság része.

Környezetkímélő gyártási folyamataink, korszerű horganyzósorunk, üzemünk szennyvizének kezelése, a gyártási hulladékok újrahasznosítása, valamint környezetbarát csomagoló- és reklámanyagok használata igazolja, hogy kiemelt fontosságot tulajdonítunk a környezetvédelemnek.

A fenntarthatóság szellemében nagy hangsúlyt fektetünk a biztonságra és az energiatakarékosságra. Ezért olyan termékeket gyártunk, amelyek csökkentik a víz- és energiafelhasználást, így kímélve a természeti erőforrásokat.

NACHHALTIGKEIT UND UMWELTSCHUTZ

Ein nachhaltiger Umgang mit Ressourcen und Energie, umweltfreundliche Produktionsmethoden sowie Umweltschutz sind Teil unserer gesellschaftlichen Verantwortung.

Umweltschonende Produktionsverfahren, eine moderne Galvanisierung, Abwassermanagement und die Wiederverwertung von Abfallstoffen sowie der Einsatz umweltfreundlicher Verpackungs- und Werbematerialien sind für uns selbstverständlich und Teil unseres gelebten Verantwortungsbewusstseins.

Im Sinne des Umweltschutzes legen wir auch großen Wert auf Sicherheit und Energieeinsparung. Unsere Produkte zeichnen sich durch bewussten und effizienten Umgang mit Wasser und Energie und damit auch durch die Schonung der natürlichen Ressourcen aus.

ЗАБОТА ОБ ОКРУЖАЮЩЕЙ СРЕДЕ

«Разумное» потребление водных ресурсов, экологически безопасные методы производства, а также забота об окружающей среде являются частью нашей социальной ответственности и компетентности.

Использование экологически чистых упаковочных материалов - лишь часть нашей экологической осведомленности. За этим следуют экологически чистые производственные процессы: современная линия гальванизации, управление сточными водами и повторное использование отходов.

В рамках охраны окружающей среды мы также уделяем большое внимание безопасности и энергосбережению. Таким образом, наша продукция характеризуется экономичным потреблением водных ресурсов, что является частью стратегии нашей компании по охране окружающей среды.

TARTALOMJEGYZÉK

INDEX / СОДЕРЖАНИЕ

FÜRDŐSZOBÁBA

BADEZIMMER / БАННЯ

10

Design széria

12

Classic széria

64

KONYHÁBA

KÜCHE / КУХНЯ

86

Design széria

88

Classic széria

118

FALBA SÜLLYESZTETT CSAPTELEPEK

UNTERPUTZ - ARMATUREN / СКРЫТЫЕ СМЕСИТЕЛИ

134

ZUHANY CSAPTELEPEK

DUSCHEN / ДУШЕВЫЕ КОМПЛЕКТЫ

142

TARTOZÉKOK

ZUBEHÖR / АКЦЕССУАРЫ

170

MEGJEGYZÉSEK



LEGENDE / ЛЕГЕНДА

| | | |
|--|--|--|
| | | Csak csaptelep nur Armatur Только смеситель |
| | | Leeresztőszeleppel Abfluss Со стоком |
| | | Sarokszelepekkel Eckventile Угловые вентили |
| | | Leeresztőszeleppel, sarokszelepekkel Abfluss, Eckventile Сток, угловые вентили |
| | | Leeresztőszeleppel, szifonnal, sarokszelepekkel Abfluss, Siphon, Eckventile Сток, сифон, угловые вентили |
| | | Kisnyomású változat Niederdruckversion ерсия низкого давления |
| | | Sarokszelepek, Kisnyomású változat Eckventile, Niederdruckversion Угловые вентили, ерсия низкого давления |
| | | Zuhanyzó fej, gégecső és fali tartóval Brausekopf, Brauseschlauch und Wandhalter Насадка, шланг и Настенный держатель душа |
| | | Zuhanyfej, cső és tartó Brausekopf, Brauseschlauch und Brausestange Насадка, шланг и рейлинг для душа |
| | | Esőztető zuhanyfej Kopfbrause Надголовный душ |

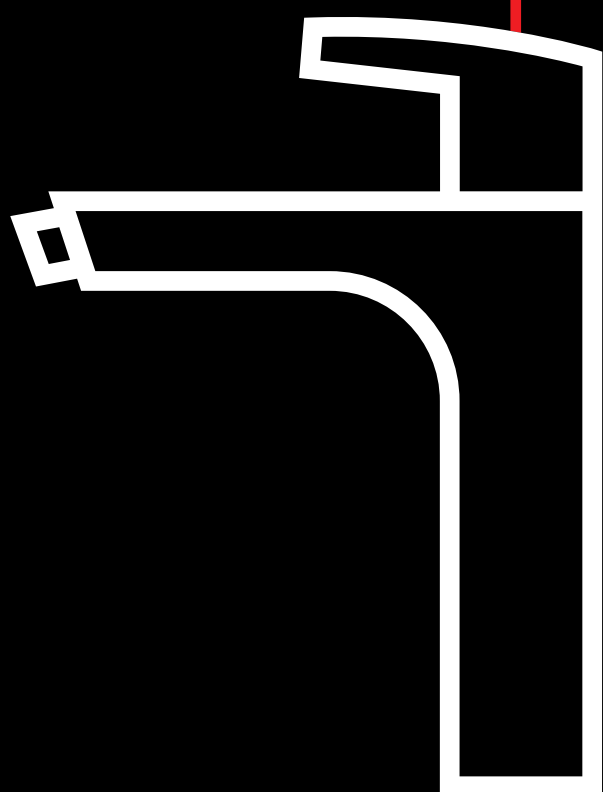

FÜRDŐSZOBAI
BADEZIMMER
BAHHАЯ



DESIGN SZÉRIA

FÜRDŐSZOBAI

BADEZIMMER

BAHHAЯ

DESIGN SZÉRIA



/ Az Elite fürdőszobai csaptelepei eleganciát csempésznek a rideg fürdőszobákba. Egyenes vonalaikat ügyesen kombinálják a lágy formákkal, így mind a szögletes vonalvezetést előnyben részesítő, mind a hagyományos lekerekített formákat használó belsőépítészeti megoldásokhoz ideálisak. A sorozathoz tartozik még a minimalista és exkluzív megjelenésű Elite mosdó csaptelep és a falba épített zuhany csaptelep a hozzá tartozó takarótányérral és karral.

/ Bringen Sie Schwung in Ihre Wellness-Oase: mit der eleganten Form der Elite-Badarmaturen, die gekonnt Geradlinigkeit mit weichen, fließenden Übergängen verbindet –für die Fortsetzung strenger Linienführung aber auch bei der Verwendung von klassisch weichen Stilelementen in der Badarchitektur. Für eine noch minimalistischere und exklusivere Optik: Waschtischarmatur und Brausebatterie Elite mit Wandabdeckung und Bedienhebel für den Unterputz-Einbau oder die Vorwandinstallation.



/ Серия смесителей для ванной комнаты Elite выделяется из ассортимента смесителей HERZ своими элегантными формами. Классические прямые линии смесителей в сочетании с округлыми мягкими переходами вписываются как в строгий интерьер ванной комнаты, так и в дизайн с мягкими формами. Для более минималистского и эксклюзивного интерьера Вы можете выбрать смесители и душевую группу со скрытым монтажом в стене серии Elite.



Elite e12B

Mosdó csaptelep; Magasított változat
Waschbeckenarmatur; Version "erhöht"
Смеситель для умывальника – высокий
вариант

NEW



00089B



- / A kádöntő és zuhany csaptelepekhez, valamint zuhanyszettes zuhany csaptelepekhez vízmennyiség-szabályozó tartozik 6 l/min átfolyással.
- / Bad / Dusche Armaturen und Duscharmatur mit Duschgarnitur enthalten Wassermengenregler, die einen Wasserdurchfluss von 6 l/min ermöglichen.
- / Смесители для ванны/душа и смеситель для душа включают регулятор потока, обеспечивающий подачу воды 6 л/мин.



Elite e10B

Mosdó csaptelep
Waschbeckenarmatur
Смеситель для умывальника

NEW



00088B

17

Elite e50B

Bidé csaptelep
Bidetarmatur
Смеситель для биде

NEW



00588B



Elite e80B

Falba süllyesztett mosdó csaptelep
Unterputz-Waschtischbatterie
Встраиваемый смеситель для ванны

NEW



00080B

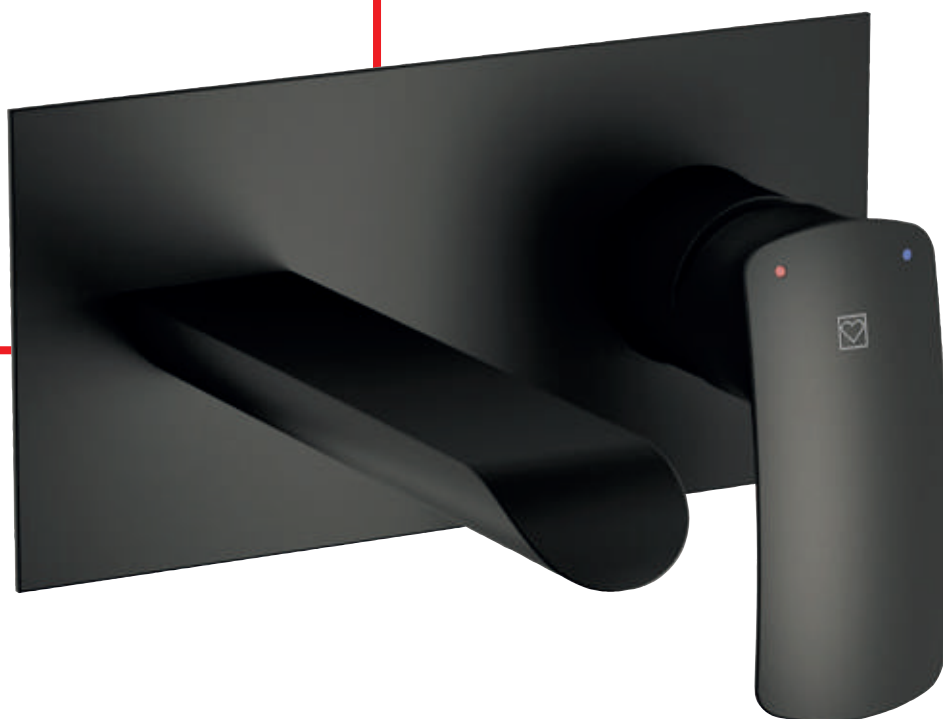



Elite e30B

Zuhany és kádöltő csaptelep*
Wannen-/Duscharmatur*
Смеситель для ванны/душа*

NEW



00373B



19

Elite e40B

Zuhany csaptelep*
Duscharmatur*
Смеситель для душа*

NEW



00485B



- * Kombinálható egy 12040B zuhanyfejjel és egy 12005B zuhanytömlővel vagy egy 12464B zuhanykészlettel.
- * Es kann mit dem Duschkopf 12040B und einem Schlauch 12005B oder dem Duschset 12464B kombiniert werden.
- * Комбинируется с душевой лейкой 12040B и шлангом 12005B или душевым набором 12464B.



Elite e12

Mosdó csaptelep; Magasított változat
Waschbeckenarmatur; Version "erhöht"
Смеситель для умывальника – высокий
вариант



00089



00079



00090



/ A kádöntő és zuhany csaptelepekhez, valamint zuhanyszettes zuhany csaptelepekhez vízmennyiség-szabályozó tartozik 6 l/min átfolyással.

/ Bad / Dusche Armaturen und Duscharmatur mit Duschgarnitur enthalten Wassermengenregler, die einen Wasserdurchfluss von 6 l/min ermöglichen.

/ Смесители для ванны/душа и смеситель для душа включают регулятор потока, обеспечивающий подачу воды 6 л/мин.



Elite e10

Mosdó csaptelep*
Waschbeckenarmatur*
Смеситель для умывальника*



00088



00086



00087



00085

* Rendelkezésre áll még:magasító talp a mosdó/bidé keverő csaptelephez, cikkszám: 19219.

* Auch erhältlich: Sockel für Waschtischbatterie, Artikelnummer 19219.

* Вариант заказа: основание для смесителя, арт. 19219.

21

Elite e50

Bidé csaptelep*
Bidetarmatur*
Смеситель для биде*



00588



00586



* Rendelkezésre áll még:magasító talp a mosdó/bidé keverő csaptelephez, cikkszám: 19219.

* Auch erhältlich: Sockel für Waschtischbatterie, Artikelnummer 19219.

* Вариант заказа: основание для смесителя, арт. 19219.



Elite e80

Falba süllyesztett mosdó csaptelep
Unterputz-Waschtischbatterie
Встраиваемый смеситель для ванны



00080





Elite e30

Zuhany és kádöltő csaptelep
Wannen-/Duscharmatur
Смеситель для ванны/душа

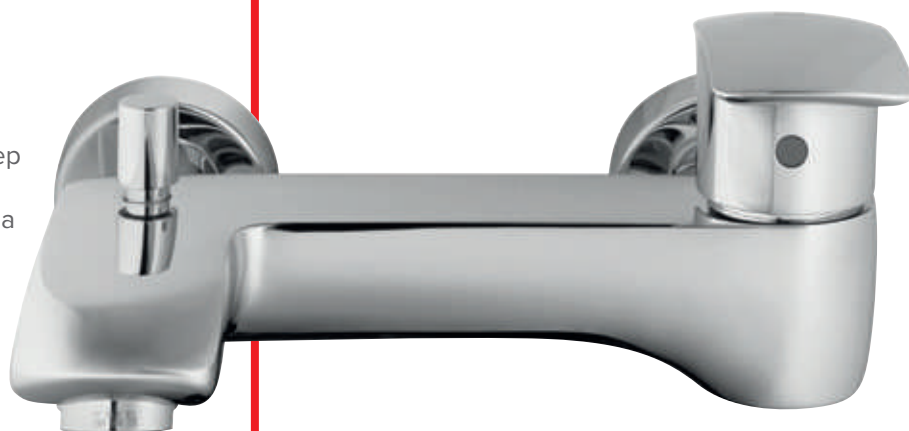

00373



00374



00375

Elite e40

Zuhany csaptelep
Duscharmatur
Смеситель для душа

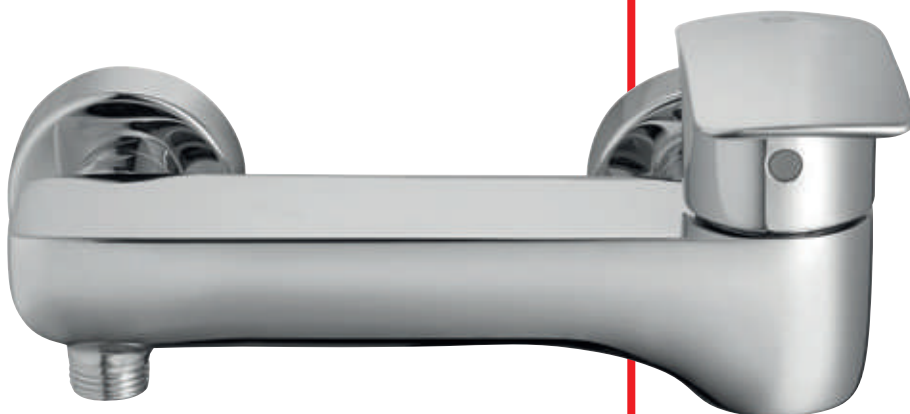

00485



00486



00487

DESIGN SZÉRIA



/ Az SQ sorozat szögletes formáival tűnik ki a HERZ választékából, és elsősorban modern fürdőszobák formanyelvéhez illeszkedik. Különlegességét a legmagasabb minőségi elvárásoknak megfelelő gyártás, az optimálisan kézreálló forma és az átgondolt formaterv adja.

/ Pure Geradlinigkeit mit scheinbarer Strenge: kantige Formen sind das Markenzeichen der SQ-Linie, die vor allem die Designansprüche moderner Bäder perfekt widerspiegeln. Die Kombination höchster Qualitätsansprüche, optimaler Handhabung und durchdachter Formgebung machen die SQ-Kollektion dabei so einzigartig.



/ Уникальность серии SQ проявляется в ее исключительно квадратных формах. Стильный дизайн, который отлично вписывается в ваннeе комнаты с современным интерьером и акцентом на деталях, скрыт в строгих прямых линиях. Высокое качество в сочетании с комфортной функциональностью и современным дизайном делают серию SQ особенной.





SQ q12B

Mosdó csaptelep; Magasított változat
Waschbeckenarmatur; Version "erhöht"
Смеситель для умывальника – высокий
вариант

NEW



00058B



SQ q10B

Mosdó csaptelep
Waschbeckenarmatur
Смеситель для умывальника

NEW



00057B

27

SQ q50B

Bidé csaptelep
Bidetarmatur
Смеситель для биде

NEW



00595B



SQ q30B

Zuhany és kádtöltő csaptelep
Wannen-/Duscharmatur
Смеситель для ванны/душа

NEW



00360B

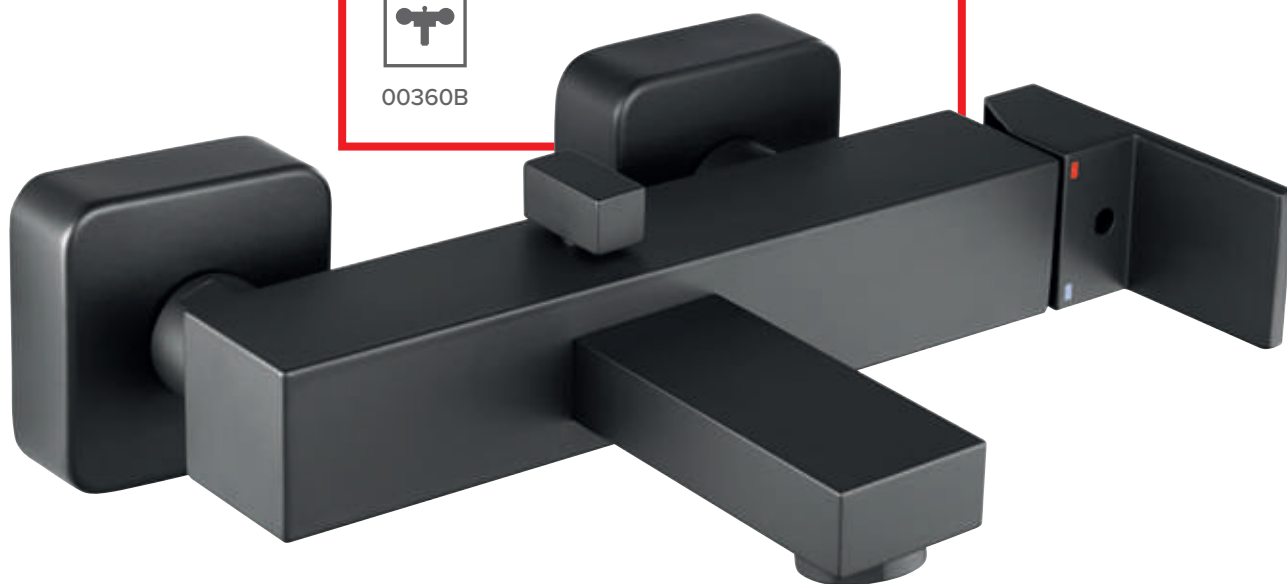



SQ q40B

Zuhany csaptelep
Duscharmatur
Смеситель для душа

NEW



00494B



SQ q12

Mosdó csaptelep; Magasított változat
Waschbeckenarmatur; Version "erhöht"
Смеситель для умывальника – высокий
вариант



00058



SQ q10

Mosdó csaptelep
Waschbeckenarmatur
Смеситель для умывальника



00057

31

SQ q50

Bidé csaptelep
Bidetarmatur
Смеситель для биде



00595



SQ q30

Zuhany és kádtöltő csaptelep
Wannen-/Duscharmatur
Смеситель для ванны/душа



00360





SQ q40

Zuhany csaptelep
Duscharmatur
Смеситель для душа



00494

DESIGN SZÉRIA

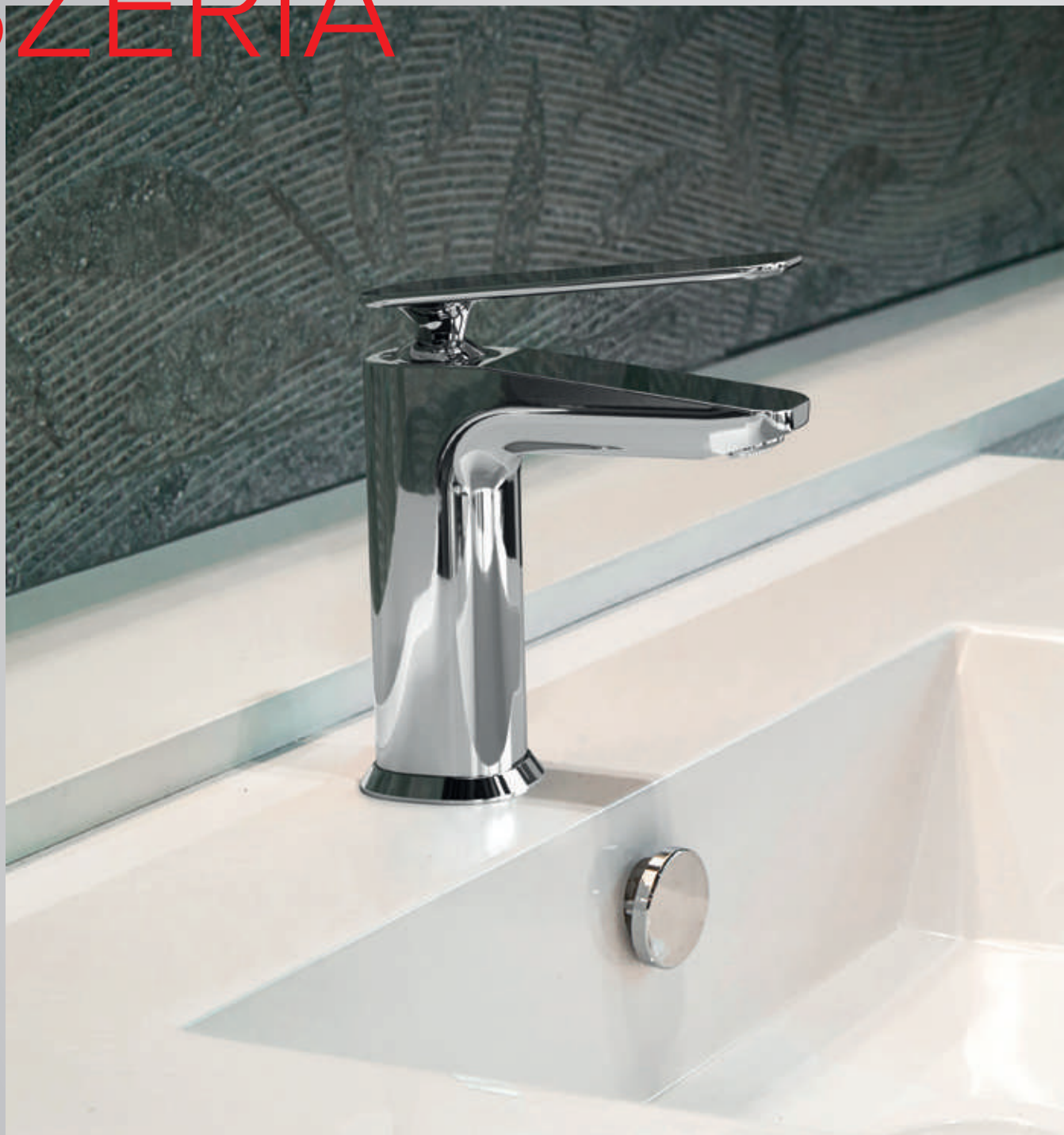

34

/ A Zen vonal lágy ívei és lekerekített formái helyes választás azok számára, akik szeretik a hagyományokat, de ugyanakkor értékelik a modern design elemeket is. A tapware funkció is jellemzően a rendkívül kellemes tapintású fogantyú mely lehetővé teszi a víz pontos szabályozását. A Zen vonal tökéletes az elegancia és a használhatóság harmóniája.

/ Weiche Kurven und abgerundete Formen der Zen-Linie sind die richtige Wahl für diejenigen, die Tradition lieben und gleichzeitig modernes Design schätzen. Tapware verfügt auch über einen Griff, der sich sehr angenehm anfühlt. Die Zen-Linie ist ein perfekter Kompromiss zwischen Eleganz und Benutzerfreundlichkeit.



/ Мягкие изгибы и округлые формы коллекции Zen - правильный выбор для тех, кто любит традиции, но в то же время ценит современный дизайн. Рычаг смесителей имеет форму, приятную на ощупь, как будто обтекающую корпус смесителя. Коллекция Zen - это идеальная гармония элегантности и практичности.

Z
E
N

Zen u10

Mosdó csaptelep
Waschbeckenarmatur
Смеситель для умывальника

NEW



00077



Zen u50

Bidé csaptelep
Bidetarmatur
Смеситель для биде

NEW



00530





Zen u30

Zuhany és kádtöltő csaptelep
Wannen-/Duscharmatur
Смеситель для ванны/душа

NEW



00330

37

Zen u40

Zuhany csaptelep
Duscharmatur
Смеситель для душа

NEW



00430



Zen u10B

Mosdó csaptelep
Waschbeckenarmatur
Смеситель для умывальника

NEW



00077B



Zen u50B

Bidé csaptelep
Bidetarmatur
Смеситель для биде

NEW



00530B





Zen u30B

Zuhany és kádtöltő csaptelep
Wannen-/Duscharmatur
Смеситель для ванны/душа

NEW



00330B

39

Zen u40B

Zuhany csaptelep
Duscharmatur
Смеситель для душа

NEW



00430B



DESIGN SZÉRIA



40

/ Az egyenes és gömbölyded formák elegáns váltakozása vidám hangulatot hoz a mindennapokba. A szelvény a környezet kímélése érdekében víztakarékos eco perlátorral rendelkezik. Ez a kimagasló minőségű perlátor percenként 6 literes átfolyást tesz lehetővé. Az INFINITY mosdó csaptelepek a korszerű formaterv és a környezettudatosság elegáns és hasznos kombinációját kínálja.

/ Die elegante Kombination von geraden und runden Linien im Einklang mit nachhaltigem Umweltschutz durch den Einsatz von wassersparenden ECO-Perlatores verwöhnt sie tagtäglich. Die Armatur ist mit einem Perlator höchster Qualität ausgestattet, welcher einen Wasserdurchfluss von 6 l/min ermöglicht. Die INFINITY Waschtischarmatur steht für eine gleichermaßen elegante und nützliche Vereinigung von modernem Design und Achtung der Umwelt.



/ Элегантное сочетание прямых и изогнутых линий, а также забота об окружающей среде путем экономии воды с помощью аэраторов ECO для вашей повседневной жизни. Смеситель оснащен аэратором высочайшего качества, который обеспечивает расход воды 6 литров в минуту.

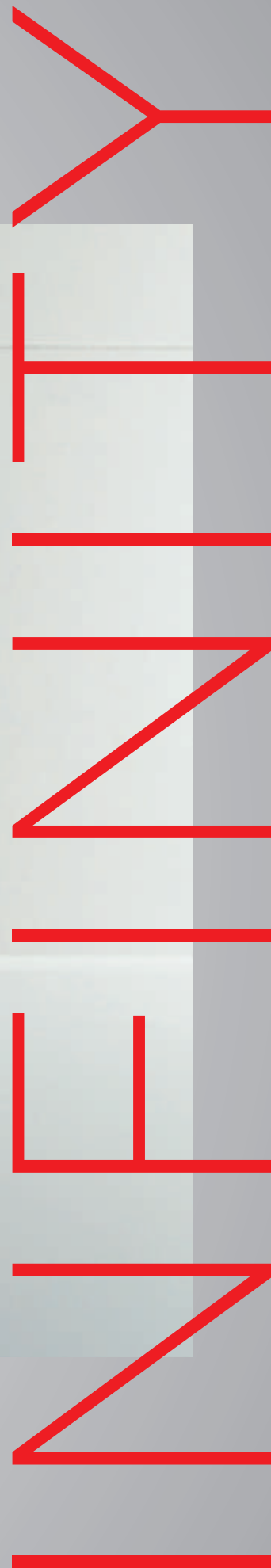



Infinity i12

Mosdó csaptelep; Magasított változat
Waschbeckenarmatur; Version "erhöht"
Смеситель для умывальника
– высокий вариант



00014



00012



00013



00011



01012



00006

Mosdó csaptelepek kórházak számára

Rendelkezésre állnak még orvosi karral szerelve, lásd 73. oldal, Simpaty család s51 típus.

Waschbeckenarmatur - für Krankenhäuser

Auch in Kombination mit einem medizinischen Griff erhältlich, siehe Seite 73 Simpaty s51.

Смесители для умывальника – для больниц

Доступен в сочетании с ручкой для медицинских учреждений, смотрите на странице 73 Simpaty s51.

/ Valamennyi mosdó csaptelephez eco perlátor tartozik 6 l/min átfolyással.
/ Wannen-/Duscharmaturen und Duscharmaturen mit Duschgarnitur enthalten Wassermengenregler, die einen Wasserdurchfluss von 6 l/min ermöglichen.
/ Все миксеры для умывальника оснащаются насадкой-аэратором ECO, которая обеспечивает расход воды 6 л/мин.





Infinity i10

Mosdó csaptelep
Waschbeckenarmatur
Смеситель для умывальника



00004



00002



00003



00001



* Rendelkezésre áll még:magasító talp a mosdó/bidé keverő csaptelephez, cikkszám: 19219.

* Auch erhältlich: Sockel für Waschtischbatterie, Artikelnummer 19219.

* Вариант заказа: основание для смесителя, арт. 19219.

43



Infinity i50

Bidé csaptelep
Bidetarmatur
Смеситель для биде



00503



00501

* Rendelkezésre áll még:magasító talp a mosdó/bidé keverő csaptelephez, cikkszám: 19219.

* Auch erhältlich: Sockel für Waschtischbatterie, Artikelnummer 19219.

* Вариант заказа: основание для смесителя, арт. 19219.





Infinity i30

Zuhany és kádöntő csaptelep
Wannen-/Duscharmatur
Смеситель для ванны/душа



00301



00302



00303

/ A kádöntő és zuhany csaptelepekhez, valamint zuhanyoztetes zuhany csaptelepekhez vízmennyiség-szabályozó tartozik 9 l/min átfolyással.

/ Wannen-/Duscharmaturen und Duscharmaturen mit Duschgarnitur enthalten Wassermengenregler, die einen Wasserdurchfluss von 9 l/min ermöglichen.

/ Смесители для ванны/душа и смеситель для душа включают регулятор потока, обеспечивающий подачу воды 9 л/мин.





Infinity i40

Zuhany csaptelep
Duscharmatur
Смеситель для душа



00401



00402



00403

SZETT
SETS
КОМПЛЕКТЫ

**Set
Infinity I**

SET

00059



00012



00301



12460



Set Infinity II

SET

00060



00012



00401



12460

Set Infinity III

SET

00069



00002



00301



12460



Set Infinity IV

SET

00070



00002



00401



12460

DESIGN SZÉRIA



/ A Fresh Line sorozat mosdó csaptelepei lekerekített vonalaiknak és apró részleteiknek köszönhetően tökéletesen illeszkednek minden modern fürdőszobába. Átgondolt formavilágukban és funkcióikban minden nap örömet lelik majd használóik.

/ Die Waschtischarmaturen der Fresh-Line integrieren sich Dank ihrer trendig gerundeten Linien und aufwändigen Details in jedes moderne Badezimmer. Durchdacht in Design und Funktion setzen Fresh-Armaturen immer formschöne Akzente.



I

S

E

R

E

/ Смесители серии Fresh гармонично вписываются в любой современный интерьер ванной комнаты благодаря своему современному дизайну, модным округлым формам и широкому выбору вариантов исполнений. Это хорошо продуманные смесители с точки зрения их дизайна и функциональности, обеспечивающие удовольствие от их ежедневного использования.



Fresh f11

Mosdó csaptelep; Magasított változat
Waschbeckenarmatur; Version "erhöht"
Смеситель для умывальника
– высокий вариант



00048



00049



Fresh f10

Mosdó csaptelep
Waschbeckenarmatur
Смеситель для умывальника



00039 00038 00040 00035 01035 01036



Fresh f50

Bidé csaptelep
Bidetarmatur
Смеситель для биде



00537 00536 00535



Fresh f12

Mosdó csaptelep
Waschbeckenarmatur
Смеситель для умывальника



00045



00044

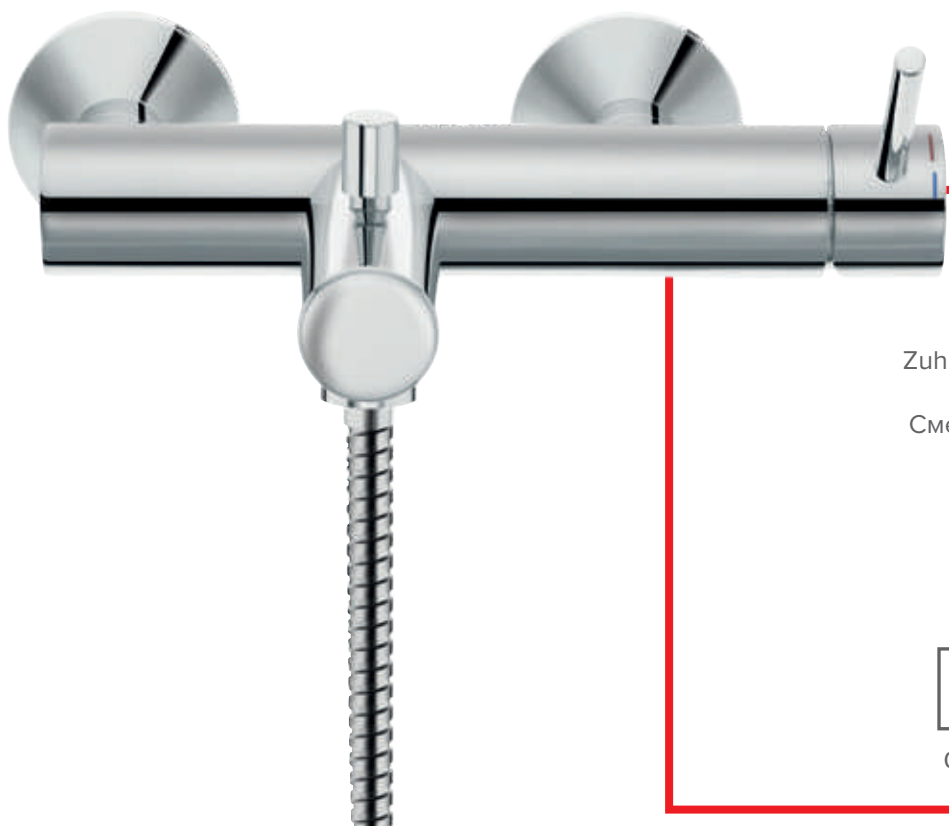

Fresh f30

Zuhany és kádtöltő csaptelep
Wannen-/Duscharmatur
Смеситель для ванны/душа



00334



00337



00335

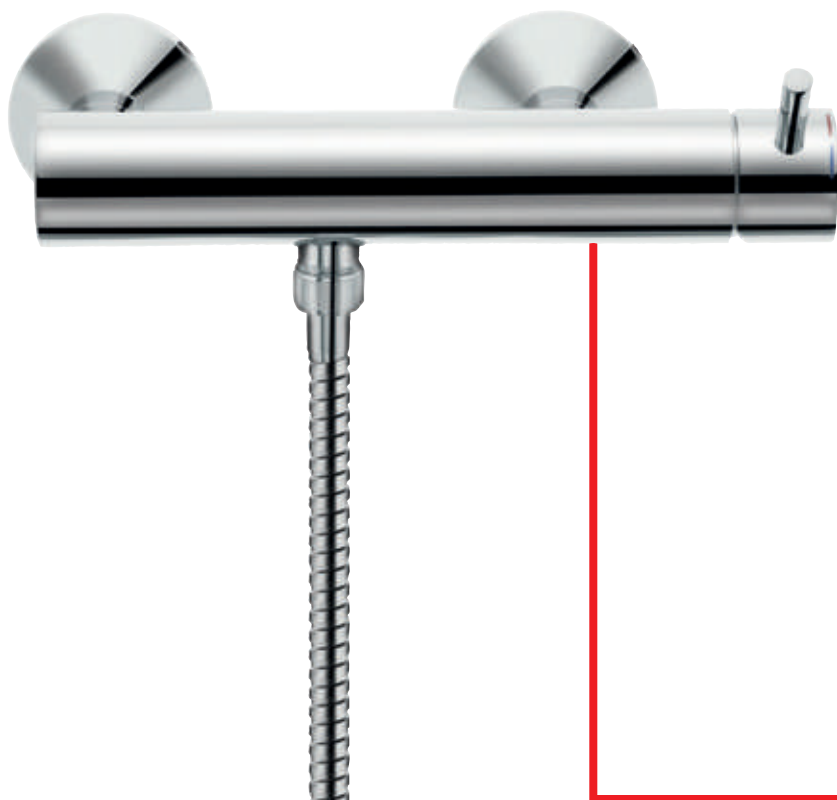

Fresh f40

Zuhany csaptelep
Duscharmatur
Смеситель для душа



00434



00438



00435

FRESH

TERMOSZTATIKUS CSAPTELEPEK

THERMOSTAT ARMATUREN

ТЕРМОСТАТИЧЕСКИЕ СМЕСИТЕЛИ



56

/ A Fresh sorozat termosztatikus csaptelepei elegáns lekerekített formákkal tűnnek ki. A hőmérséklet-beállítás lehetősége rendkívül kényelmes és praktikus megoldást kínál a takarékos vízhasználatra és forrázás elleni védelemre, ami főként a kisgyermekes családoknak nyújt biztonságot. A csaptelep felülete nem forrósodik fel használat közben, így nyugodtan meg lehet érinteni.

/ Elegante Rundungen sorgen für ein ansprechendes Design bei den Thermostatarmaturen aus der Fresh-Kollektion. Die Einstellung der Wunschtemperatur ist komfortabel und praktisch zugleich. Sie ermöglicht es, warmes Wasser zu sparen und schützt vor Verbrennungen, was für Familien mit Kindern sehr wichtig ist. Die Armaturenoberfläche erhitzt sich nicht und ist somit auch absolut berührungssicher.

/ Элегантные округлые линии прекрасно дополняют исключительный комфорт в использовании термостатических смесителей серии Fresh. Преднастройка температуры воды обеспечивает гарантирует особый комфорт и практичность, обеспечивая экономию потребляемой горячей воды и защиту от ожогов, что особенно важно для семей с маленькими детьми. Поверхность покрытия не нагревается во время пользования смесителем ее использования и, таким образом, он совершенно безопасен для прикосновения.



Fresh t30

Termosztatikus kádtöltő csaptelep
Thermostat-Wannenarmatur
Термостатический смеситель для ванны



00339



00336

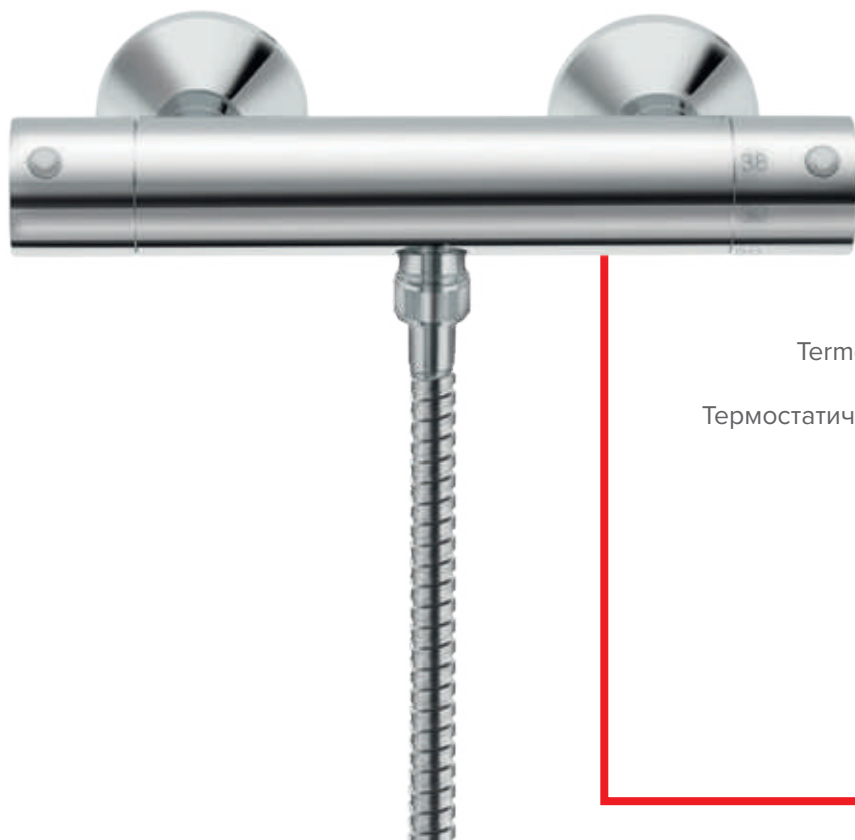

Fresh t40

Termosztatikus zuhany csaptelep
Thermostat-Duscharmatur
Термостатический смеситель для душа



00440



00437

FRESH IR

INFRÁS SZERELVÉNYEK

SENSOR- ARMATUREN

СЕНСОРНЫЕ СМЕСИТЕЛИ

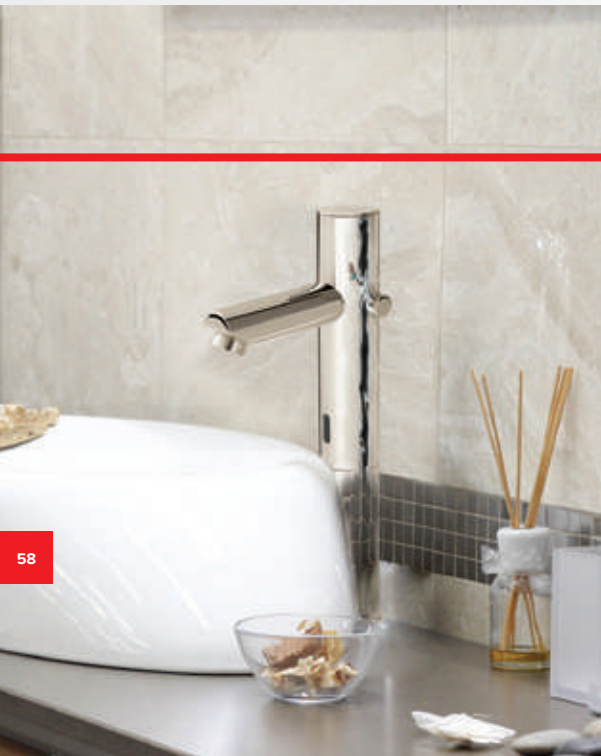

Átgondolt és kifinomult formavilág és praktikus funkciók kombinációja

/ A higiéniai előnyök mellett a Fresh Line fotocellás csaptelepei kényelmes és biztonságos hőmérséklet-beállítási lehetőséget biztosítanak, valamint csökkentik a vízfelhasználást. Emiatt egyre többen döntenek úgy, hogy fotocellás csaptelepet vásárolnak otthonukba is. A Fresh sorozat nagy választékot kínál az elegáns egy- és kétkaros csaptelepekből.

Durchdachtes und ansprechendes Design kombiniert mit Top-Funktionalität

/ Neben hygienischen Vorteilen bieten die FRESH-Line-Sensorarmaturen auch Komfort und Sicherheit bei der Temperatureinstellung und reduzieren den Wasserverbrauch. Daher entscheiden sich immer mehr Menschen für die Verwendung von senorgesteuerten Armaturen auch im privaten Bereich. Die FRESH-Kollektion bietet eine große Auswahl an formschönen Armaturen mit und ohne Mischbatterie - ein innovativer Akzent auch für Ihr zuhause.

Идеальная комбинация дизайна и функциональных возможностей

/ В сочетании с совершенными гигиеническими характеристиками, сенсорные смесители обеспечивают потребителям комфорт и безопасность использования, благодаря предварительной настройке температуры, а также экономии расхода воды. Именно поэтому все больше и больше пользователей делают свой выбор в сторону сенсорных смесителей HERZ. Серия Fresh представлена смесителями различного исполнения в комплектах и единично.



Fresh n10

Infrás mosdó csaptelep
Sensor-Waschbeckenarmatur
Сенсорный смеситель для умывальника



09116



09117



Fresh n11

Infrás mosdó csaptelep - magasított kivitel
Sensor-Waschbeckenarmatur – erhöhte Version
Сенсорный смеситель для умывальника –
высокий вариант



09120



09121

Fresh n15

Infrás mosdó csaptelep
Sensor-Waschbeckenarmatur
Сенсорный смеситель для умывальника



09118



09119

Fresh n16

Infrás mosdó csaptelep - magasított kivitel
Sensor-Waschbeckenarmatur – erhöhte Version
Сенсорный смеситель для умывальника –
высокий вариант



09122



09123





Fresh n50

Infrás piszoáröblítő / elemes változat
Urinal Sensorspüler / Batterieversion
Сенсорный смыватель для писсуара / версия с батарейкой



09510



Fresh n66

Falsík alatti infrás piszoáröblítő szerelőkészlet
Unterputz - Urinal Sensorspüler Einbauset
Скрытый сенсорный смыватель для писсуара
Монтажный комплект



09511



09512

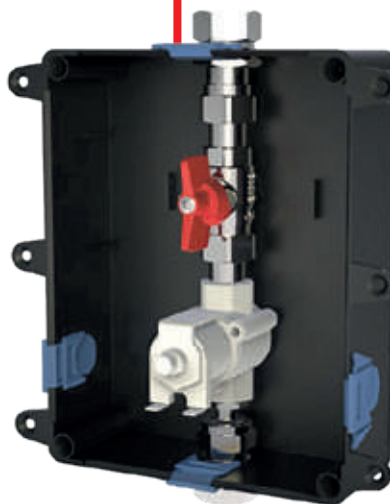

09511

Falsík alatti, 1/2", 9 V
takarólemez nélkül
Unterputz, 1/2", 9 V
ohne Abdeckplatte
Скрытый, 1/2", 9V
без крышки

09512

Falsík alatti, 1/2", 230 V
takarólemez nélkül
Unterputz, 1/2", 230 V
ohne Abdeckplatte
Скрытый, 1/2", 230 V
без крышки

61



Fresh n61

Takarólemez érzékelővel
Abdeckplatte mit Sensor
Крышка с сенсором

/ Infraérezkelős takarólemez a 09511
és 09512 cikkszámú termékekhez
ABS, fehér
/ Abdeckplatte mit Sensor für
Produkte 09511 und 09512. ABS, weiß
/ Крышка с сенсором для артикулов
09511 и 09512. ABS, белый

12261



Fresh n63

Takarólemez érzékelővel
Abdeckplatte mit Sensor
Крышка с сенсором

/ Infraérezkelős takarólemez a 09511
és 09512 cikkszámú termékekhez
ABS, matt króm
/ Abdeckplatte mit Sensor für
Produkte 09511 und 09512. ABS,
Chrom-matt
/ Крышка с сенсором для артикулов
09511 и 09512. ABS, Хром-матовый

12263



Fresh n12

Infrás mosdó csaptelep
Sensor-Waschbeckenarmatur
Сенсорный смеситель для умывальника



09013



09011

/ FRESH IR hideg, vagy előre beállított vízre, elemes vagy hálózati feszültséggel 6V/230V
/ FRESH IR für kaltes oder voreingestelltes Wasser; Batterie 9V oder Spannungsversorgung 230V
/ Изделия FRESH IR – холодная вода или заданная температура; питание от батарейки 6V/230V

Fresh n70

Infrás piszoáröblítő / elemes változat
Urinal Sensorspüler / Batterieversion
Сенсорный смыватель для писсуара / версия с батарейкой



09501



/ Infrás piszoár öblítő, elemes 6V
/ Urinal Sensorspüler;
Batteriestromversorgung 6V
/ Сенсорный смыватель
для писсуара, питание от
батарейки 6V

Fresh n60

Falsík alatti piszoá öblítő
Unterputz - Urinal Sensorspüler
Скрытый сенсорный смыватель для писсуара



09508



09502



/ Falsík alatti piszoár öblítő,
elemes vagy hálózati
feszültséggel 6V/230V
/ Unterputz - Urinal Sensorspüler;
Spannungsversorgung 6V/230V
/ Скрытый сенсорный
смыватель для писсуара,
питание 6V/220V



Fresh n40

Infrás zuhany csaptelep
Sensor-Duscharmatur
Датчик смеситель



09402



09401

12704

Előkeverő készlet
Vormischset
Пред. микс комплект

Megjegyzés: 09116, 09117, 09120, 09121 termékekhez
Anmerkung: für Artikel 09116, 09117, 09120, 09121
Примечание: для артикулов 09116, 09117, 09120, 09121

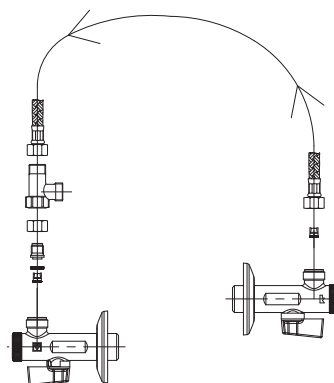

63

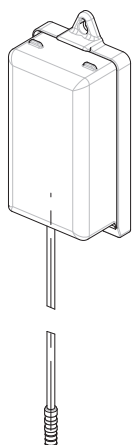

19803

Elem tartó
Batteriehalterung
Держатель для батареи

19804

Adapter 230/9V
Adapter 230/9V
Адаптер 230/9V

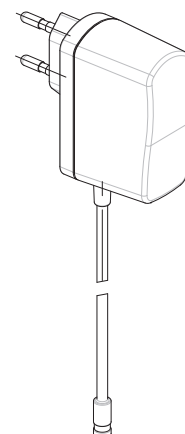



CLASSIC SZÉRIA

FÜRDŐSZOBAI
BADEZIMMER
BAHHAЯ

Harmony h10

Mosdó csaptelep
Waschbeckenarmatur
Смеситель для умывальника



00093



00092



00094



00091

Harmony h50

Bidé csaptelep
Bidetarmatur
Смеситель для биде



00594



00592



00591



Harmony h30

Zuhany és kádtöltő csaptelep
Wannen-/Duscharmatur
Смеситель для ванны/душа



00395



00393



00394



Harmony h40

Zuhany csaptelep
Duscharmatur
Смеситель для душа



00493



00491



00492

Project m10

Mosdó csaptelep
Waschbeckenarmatur
Смеситель для умывальника



00026



00024



00025



00023

* Rendelkezésre áll még:magasító talp a mosdó/bidé keverő csaptelephez, cikkszám: 19228.

* Auch erhältlich: Sockel für Waschtischbatterie, Artikelnummer 19228.

* Вариант заказа: основание для смесителя, арт. 19228.

Project m50

Bidé csaptelep
Bidetarmatur
Смеситель для биде



00518



00516



00515

* Rendelkezésre áll még:magasító talp a mosdó/bidé keverő csaptelephez, cikkszám: 19228.

* Auch erhältlich: Sockel für Waschtischbatterie, Artikelnummer 19228.

* Вариант заказа: основание для смесителя, арт. 19228.



Project m30

Zuhany és kádtöltő csaptelep
Wannen-/Duscharmatur
Смеситель для ванны/душа



00326



00325



Project m40

Zuhany csaptelep
Duscharmatur
Смеситель для душа



00427



00425



Simpaty s10

Mosdó csaptelep
Waschbeckenarmatur
Смеситель для умывальника



00084



00082



00083



00081



01081

Simpaty s50

Bidé csaptelep
Bidetarmatur
Смеситель для биде



00584



00582



00581



Simpaty s39

Zuhany csaptelep
Duscharmatur
Смеситель для душа



00480



00481



00482



Simpaty s41

Mosdó és kád csaptelep
Mischer für Waschbecken und Badewanne
Смеситель для мойки и ванны



00387



00383



00386

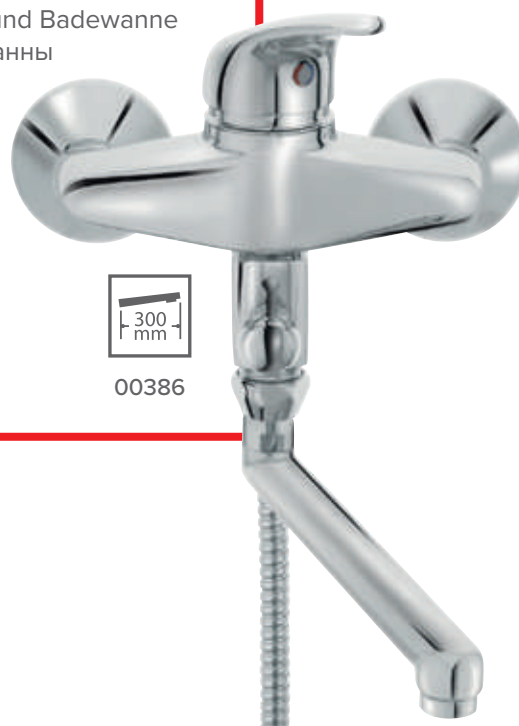

Simpaty s31

Zuhany és kádtöltő csaptelep
Wannen-/Duscharmatur
Смеситель для ванны/душа



00388



00389



Simpaty s32

Zuhany és kádtöltő csaptelep
Wannen-/Duscharmatur
Смеситель для ванны/душа



00380



00381



00384



Simpaty s42

Zuhany és kádtöltő csaptelep
Wannen-/Duscharmatur
Смеситель для ванны/душа



01381



/ Ez a modell nagynyomású bojlokhoz használható; a zuhanyfej a szállítási terjedelem része.

/ Dieses Modell ist für Hochdruckboiler geeignet; der Brausekopf ist im Lieferumfang enthalten.

/ Данная модель предназначена для бойлеров высокого давления; включена душевая насадка.

73



Simpaty s51

Orvosi mosdó csaptelep
Waschbeckenarmatur – für Krankenhäuser
Смесители для умывальника – для больниц



00037

/ A SIMPATY sorozatba tartozó összes csaptelep kórházi kivitelben is rendelhető.

/ Alle Sanitärarmaturen der Serie SIMPATY sind auch mit dem Griff für Krankenhäuser erhältlich.

/ Все смесители в серии SIMPATY могут также поставляться с ручкой для больниц.

Stil z10

Mosdó csaptelep
Waschbeckenarmatur
Смеситель для умывальника



07066



07072



07061



Stil z12

Mosdó csaptelep
Waschbeckenarmatur
Смеситель для умывальника



07067



07077



07062



STIL csaptelepek

A klasszikus formák és a retró vonalak érdekes kombinációját króm és arany egészíti ki. Teremtse meg otthonában a hagyomány és a megszokottság érzését.

STIL Sanitärarmaturen

Die klassische Form mit Retro-Elementen wird hervorgehoben durch wunderschöne verchromte und vergoldete Details.

Смесители STIL

Интересное переплетение классических форм и ретро-линий ассоциируется с красивыми деталями в цвете хрома или золота. Добавит вашему дому ощущение традиций и домашнего уюта.



Stil z11

Mosdó csaptelep
Waschbeckenarmatur
Смеситель для умывальника



07068



07073



07063



Stil z13

Mosdó csaptelep
Waschbeckenarmatur
Смеситель для умывальника



07078



07079



07064



Stil z30

Zuhany és kádtöltő csaptelep
Wannen-/Duscharmatur
Смеситель для ванны/душа



07357

Stil z40

Zuhany csaptelep
Duscharmatur
Смеситель для душа



07465



07462

Stil z50

Bidé csaptelep
Bidetarmatur
Смеситель для биде



07558



07554



Stil z31

Zuhany és kádtöltő csaptelep
Wannen-/Duscharmatur
Смеситель для ванны/душа



07358

Stil z41

Zuhany csaptelep
Duscharmatur
Смеситель для душа



07466



07464



77



Stil z51

Bidé csaptelep
Bidetarmatur
Смеситель для биде



07559



07555



Val v10

Mosdó csaptelep
Waschbeckenarmatur
Смеситель для умывальника



07074



07060



07053



07055

Val v12

Mosdó csaptelep
Waschbeckenarmatur
Смеситель для умывальника



07065



07076



07057



07059



Val v50

Bidé csaptelep
Bidetarmatur
Смеситель для биде



07550



07557



07553



Val v40

Zuhany csaptelep
Duscharmatur
Смеситель для душа



07454



07452

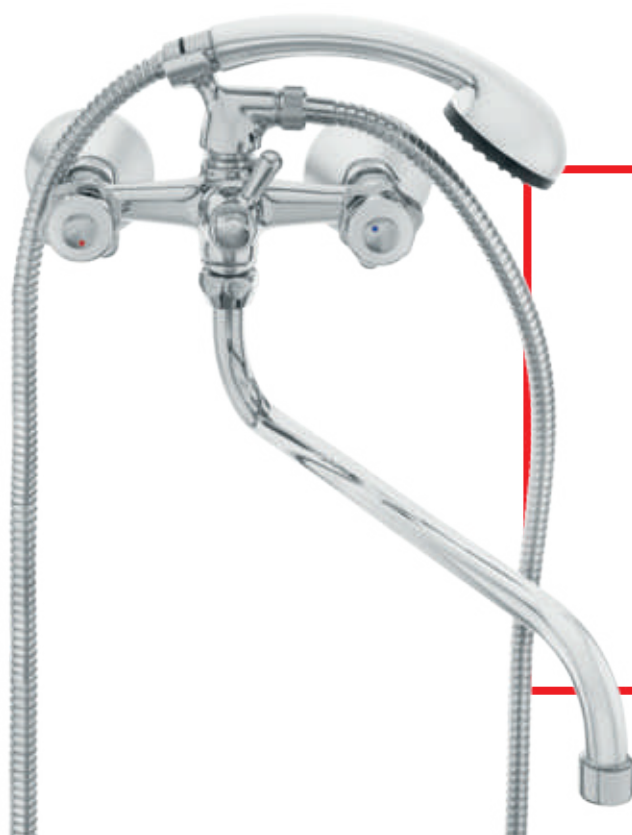

Val v31

Mosdó és kád csaptelep
Armatur für Waschbecken und
Badewanne
Смеситель для мойки и ванны



07356

Val v30

Zuhany és kádtöltő csaptelep
Wannen-/Duscharmatur
Смеситель для ванны/душа



07355



Classic c01

Mosdó csaptelep
Waschbeckenarmatur
Смеситель для умывальника



10052



Megjegyzés:

Rendelkezésre áll még Stil fogantyúval
(kerémia betéttel).

Anmerkung:

Auch in Kombination mit Stil Griff erhältlich
(Keramik-Oberteil).

Примечание:

Доступен в сочетании с ручкой серии Stil
(Кран-букса керамическая).



10072

Megjegyzés:

Rendelkezésre áll még Stil fogantyúval
(kerémia betéttel).

Anmerkung:

Auch in Kombination mit Stil Griff
erhältlich (Keramik-Oberteil).

Примечание:

Доступен в сочетании с ручкой серии
Stil (Кран-букса керамическая).



10171



Classic c02

Mosdó csaptelep
Waschbeckenarmatur
Смеситель для умывальника



10151

Classic c04

Mosdó csaptelep
Waschbeckenarmatur
Смеситель для умывальника



10251



Classic c05

Mosdó csaptelep
Waschbeckenarmatur
Смеситель для умывальника



10351



Classic c06

Mosdó csaptelep
Waschbeckenarmatur
Смеситель для умывальника



10352



Megjegyzés:
Rendelkezésre áll még Stil fogantyúval (kerémia betéttel).

Anmerkung:
Auch in Kombination mit Stil Griff erhältlich (Keramik-Oberteil).

Примечание:
Доступен в сочетании с ручкой серии Stil (Кран-букса керамическая).



10372



Megjegyzés:
Rendelkezésre áll még Stil fogantyúval (kerémia betéttel).

Anmerkung:
Auch in Kombination mit Stil Griff erhältlich (Keramik-Oberteil).

Примечание:
Доступен в сочетании с ручкой серии Stil (Кран-букса керамическая).



10374



Classic c07

Mosdó csaptelep
Waschbeckenarmatur
Смеситель для умывальника



10354

Classic c08

Mosdó csaptelep
Waschbeckenarmatur
Смеситель для умывальника



10355



Classic c10

Mosdó csaptelep
Waschbeckenarmatur
Смеситель для умывальника



05056



05055



Classic c11

Mosdó csaptelep
Waschbeckenarmatur
Смеситель для умывальника



10651



Classic c12

Mosdó csaptelep
Waschbeckenarmatur
Смеситель для умывальника



10652



Megjegyzés:

Rendelkezésre áll még Stil fogantyúval (kerémia betéttel).

Anmerkung:

Auch in Kombination mit Stil Griff erhältlich (Keramik-Oberteil).

Примечание:

Доступен в сочетании с ручкой серии Stil (Кран-буksа керамическая).



10672

Megjegyzés:

Rendelkezésre áll még Stil fogantyúval (kerémia betéttel).

Anmerkung:

Auch in Kombination mit Stil Griff erhältlich (Keramik-Oberteil).

Примечание:

Доступен в сочетании с ручкой серии Stil (Кран-буksа керамическая).



10571



Classic c15

Mosdó csaptelep
Waschbeckenarmatur
Смеситель для умывальника



10551





Classic c30

Zuhany és kádtöltő csaptelep
Wannen-/Duscharmatur
Смеситель для ванны/душа



05351



Classic c31

Mosdó és kád csaptelep
Armatur für Waschbecken und Badewanne
Смеситель для мойки и ванны



05355

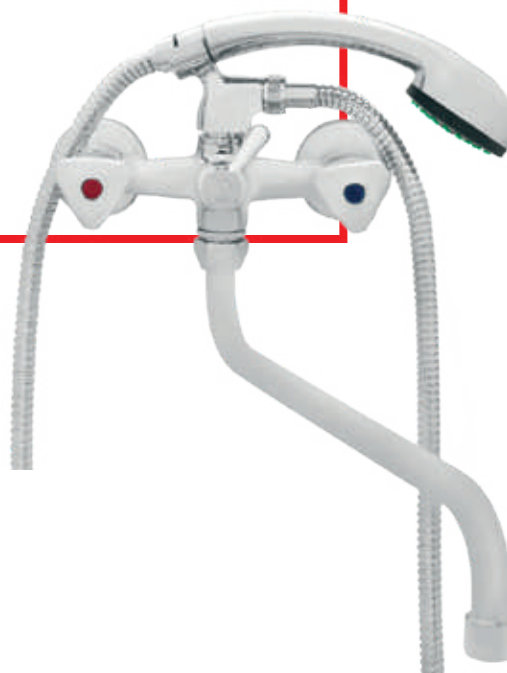

Classic c43

Vízcsap kézi zuhanyhoz
Wasserhahn - Handbrause
Настенный кран с ручным душем



10451



Classic c50

Bidé csaptelep
Bidetarmatur
Смеситель для биде



05554



05557



05553

Classic c03

Vízcsap
Wasserhahn - Ventil
Сливной кран



10152



Classic c09

Vízcsap
Wasserhahn - Ventil
Сливной кран



10356



Classic c40

Zuhany csaptelep
Duscharmatur
Смеситель для душа



05452



05451

Classic c41

Zuhany csaptelep
Duscharmatur
Смеситель для душа



05454



Classic c42

Zuhany és kádöltő csaptelep
Wannen-/Duscharmatur
Смеситель для ванны/душа



05455



Classic c44

Water tap - shower fixed
Wasserhahn - Stehbrause
Настенный кран с
фиксированным душем



10452





PUSH



Push p31

Önelzáró piszoár csap
Selbstschließende -Urinal Armatur
Самозакрывающийся кран для
писсуара



00031

ÖNELZÁRÓ
CSAPTELEPEK

SELBSTSCHLIEßEN-
DE ARMATUREN

САМОЗАКРЫВАЮ-
ЩИЙСЯ КРАН



Push p30

Önelzáró mosdó keverő csaptelep
Selbstschließende Waschtischarmatur
Смесительный самозакрывающийся
кран для мойки



00030

* Keverő csaptelep
* Mischbatterie
* Смесь



Push p29

Önelzáró mosdó csaptelep
Selbstschließende Waschtischarmatur
Самозакрывающийся кран для
умывальника



00029

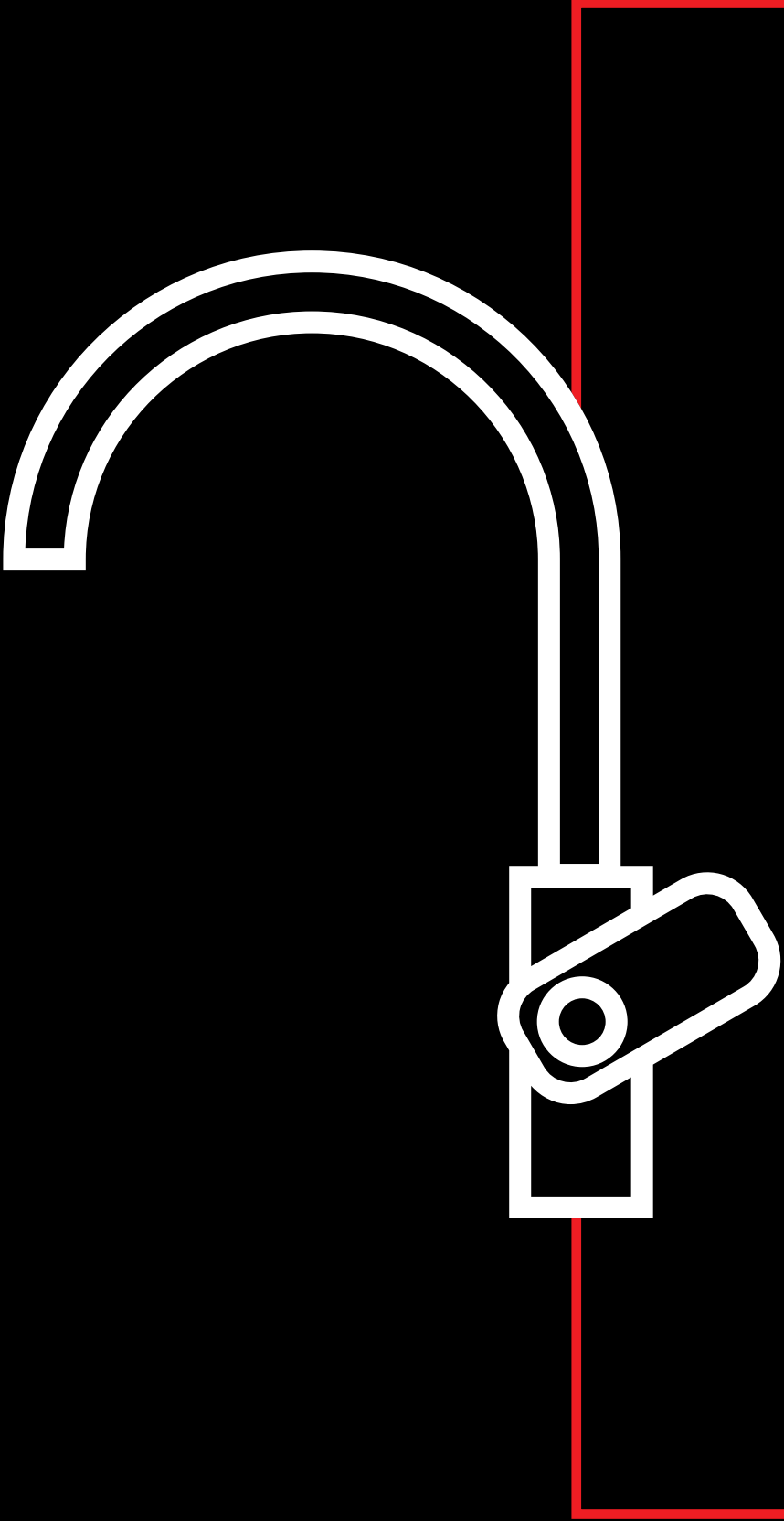

MOSOGATÓ

KÜCHE

КУХНЯ



DESIGN SZÉRIA

MOSOGATÓ

KÜCHE

КУХНЯ

DESIGN SZÉRIA

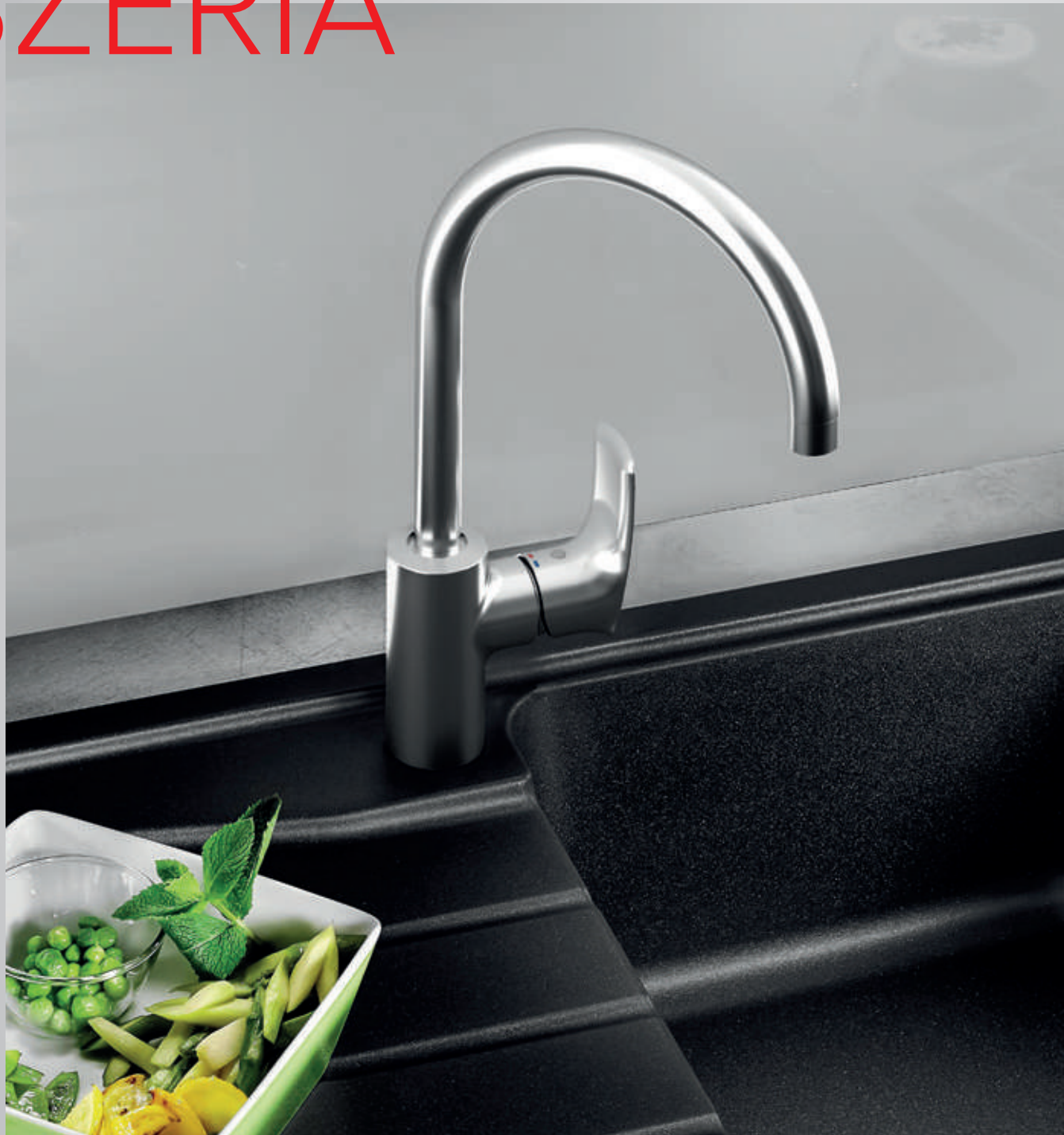

/ Az Elite sorozat a korszerű formatervet ötvözi a praktikummal, így sok elismerő pillantást gyűjthet majd be érte. Az egyenes és lekerekített vonalak alkotta elegáns összehatás szépen harmonizál konyhájának beépített készülékeivel. Az Elite csaptelepek kiváló ár-érték arány mellett kínálnak kimagasló minőséget.

/ Die Elite-Kollektion ist durch die Verbindung von zeitgenössischem Design mit Funktionalität ein absoluter Blickfang auch in Ihrer Küche. Mit eleganter Schlichtheit unterstreichen Elite-Armaturen die klar definierten Formen modernen Kücheninterieurs. Und das zu einem sehr attraktiven Preis-/Leistungsverhältnis.



/ Смесители серии Elite отлично вписываются в современный интерьер, как акцент дизайна кухни. Комбинация прямых и округленных линий подчеркивает элегантность четко определенных правильных форм или более мягких округлых элементов, что визуально завершает выбранный дизайн кухни. Лаконичный и экономичный выбор для превосходного эффекта.



Elite e20B

Mosogató csaptelep
Küchenarmatur
Кухонный смеситель

NEW



00101B



01101B

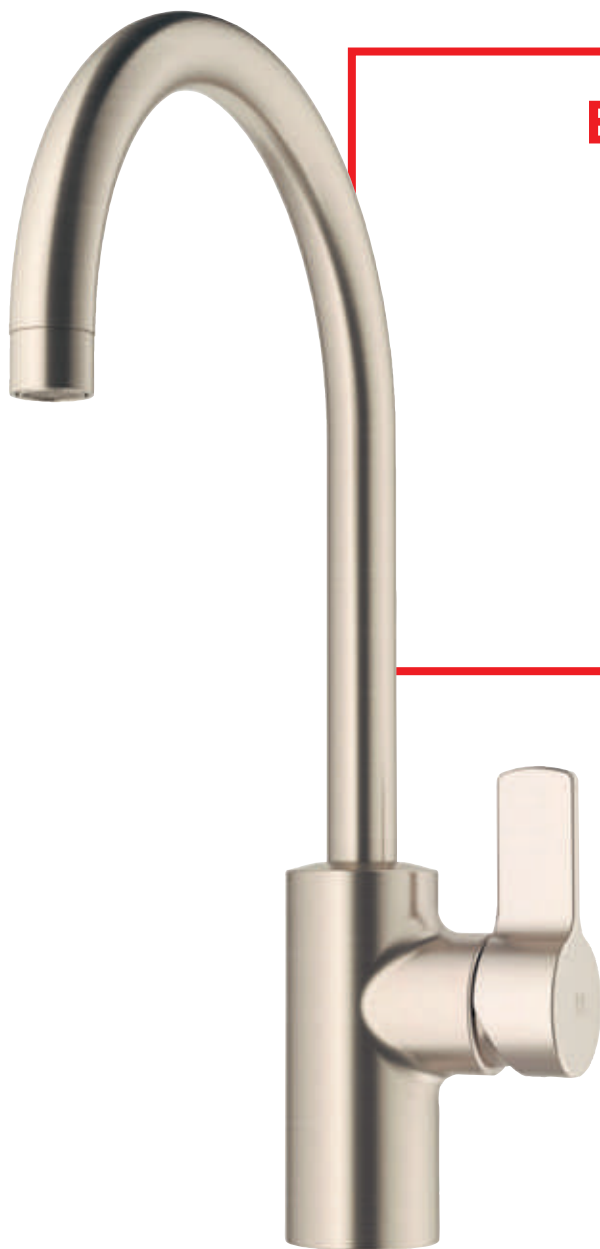

Elite es20Ni*

Mosogató csaptelep
Küchenarmatur
Кухонный смеситель

NEW



00103Ni



01107Ni

- * Szálcsiszolt nikkell
- * nickel gebürstet
- * матовый никель



Elite e20

Mosogató csaptelep
Küchenarmatur
Кухонный смеситель



00101



00102



01101



Elite es20

Mosogató csaptelep
Küchenarmatur
Кухонный смеситель

NEW



00103



01107



Elite e21

Mosogató csaptelep
Küchenarmatur
Кухонный смеситель



00104



00105



01102



Elite es21

Mosogató csaptelep
Küchenarmatur
Кухонный смеситель

NEW



00106



01108



Elite e22

Mosogató csaptelep kihúzható
zuhanyfejjel
Küchenarmatur mit
Auszugsbrause
Кухонный смеситель с
выдвижной лейкой



00111



00112



Elite es22

Mosogató csaptelep kihúzható
zuhanyfejjel
Küchenarmatur mit
Auszugsbrause
Кухонный смеситель с
выдвижной лейкой

NEW



00113

Elite e23

Mosogató csaptelep kihúzható zuhanyfejvel
Küchenarmatur mit Auszugsbrause
Кухонный смеситель с выдвижной лейкой



00114



00115





Elite es23

Mosogató csaptelep kihúzható zuhanyfejjel
Küchenarmatur mit Auszugsbrause
Кухонный смеситель с выдвижной лейкой

NEW



00116





Elite e24

Konyhai keverőcsaptelep flexibilis kifolyóval
Küchenarmatur mit flexiblem Auslauf
Кухонный смеситель с гибким изливом

NEW



00120



Elite es24

Konyhai keverőcsaptelep flexibilis kifolyóval
Küchenarmatur mit flexiblem Auslauf
Кухонный смеситель с гибким изливом

NEW



00121

DESIGN SZÉRIA



/ Az Infinity sorozat mosogató csaptelepei korszerű vonalvezetésüknek és könnyű kezelhetőségüknek köszönhetően jól illenek minden modern konyhába. Az egyenes és gömbölyded formák játékos váltakozása elegáns, mégis korszerű összhatást teremt. A szép formavilághoz átgondolt megoldások és különböző kivitelű lefolyók társulnak, így mindenki megtalálja a konyhájához illő, megbízható és könnyen kezelhető változatot.

/ Infinity Küchenarmaturen passen mit ihren modernen, eleganten Linienführung in jede moderne Küche. Durchdachte Lösungen, funktionale Bedienelemente und mehrere Modellvarianten sind perfekt auf die Anforderungen im Küchenbereich abgestimmt. Links- und rechtshändige Montage für individuellen Bedienkomfort möglich.



/ Кухонные смесители Infinity – это современные линии и простота эксплуатации, что позволяет легко установить их в любой современной кухне. Сочетание прямых и изогнутых линий выглядит элегантно, но в то же время и современно. Утонченный дизайн в сочетании с продуманными решениями и возможностью выбора различных изливов – оптимальный выбор, обеспечивающий надежность и свободу на вашей кухне. В серию кухонных смесителей Infinity входят различные модели с тремя типами полностью подвижных изливов. При этом боковые ручки можно использовать как с левой, так и с правой стороны.



Infinity i20

Mosogató csaptelep
Küchenarmatur
Кухонный смеситель



00170



00169



01169

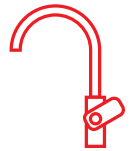

Infinity i21

Mosogató csaptelep
Küchenarmatur
Кухонный смеситель



00172



00171



01171



Infinity i41

Fali mosogató csaptelep
Wandarmatur
смеситель настенный



00202



00201



00205



00208

Megjegyzés:

Rendelkezésre áll még orvosi kezelőkarral, lásd 125. oldal s24.

Anmerkung:

Auch in Kombination mit einem medizinischen Griff erhältlich, siehe Seite 125 Simpatty s24.

Примечание:

Доступен в сочетании с ручкой для медицинских учреждений, смотрите на странице 125 Simpatty s24.





Infinity i22

Mosogató csaptelep
Küchenarmatur
Кухонный смеситель



00174



00173



01173



Infinity i23

Mosogató csaptelep
Küchenarmatur
Кухонный смеситель



00176



00175



01175

DESIGN SZÉRIA



/ A Fresh sorozatnál kifinomult formaterv és a játékosan lágy vonalak számos praktikus megoldással párosulnak. A lehajtható kifolyóval rendelkező csaptelep lehetővé teszi, hogy a mosogatót közvetlenül az ablak előtt helyezze el, amelyet így akadálytalanul kinyithat és becsukhat. A termostátfunkcióval ellátott konyhai csapteleppel forró vizet takaríthat meg és megelőzheti a forrázásos baleseteket.

/ Aufwändiges Design und das Spiel weicher Formen: die Fresh-Line kombiniert moderne Optik mit innovativer Funktionalität. Sie möchten von Ihrer Spüle aus direkt aus dem Fenster blicken? Kein Problem mit den kippbaren Unterfenster-Armaturen, wodurch Ihr Küchenfenster problemlos geöffnet bzw. geschlossen werden kann. Innovativ ist auch die Armatur mit Thermostatfunktion zur Reduktion des Warmwasserverbrauchs und mit Verbrüherschutz. Geniale Ideen auf den Punkt gebracht.



I

S

W

R

L

/ Тщательно продуманный дизайн и игра мягких форм серии смесителей Fresh для кухонь сочетаются с рядом практических решений. Если Ваша кухонная раковина установлена у окна, смесители с подвижным изливом, безусловно, будут идеальным решением. Таким образом, окно можно открывать и закрывать свободно. Термостатические кухонные смесители, обеспечивающие экономию горячей воды и защиту от ожогов, также особенно популярны среди ассортимента серии Fresh.



Fresh f22

Mosogató csaptelep – forgó kifolyóval
Küchenarmatur - flexibler Auslauf
Кухонный смеситель – гибкий излив



00136



00135



01138



Fresh f32

Mosogató csaptelep – forgó kifolyóval
Küchenarmatur - flexibler Auslauf
Кухонный смеситель – гибкий излив



00147



00145



01146



113

Fresh f42

Mosogató csaptelep – forgó kifolyóval
Küchenarmatur - flexibler Auslauf
Кухонный смеситель – гибкий излив



00146



00144



01145

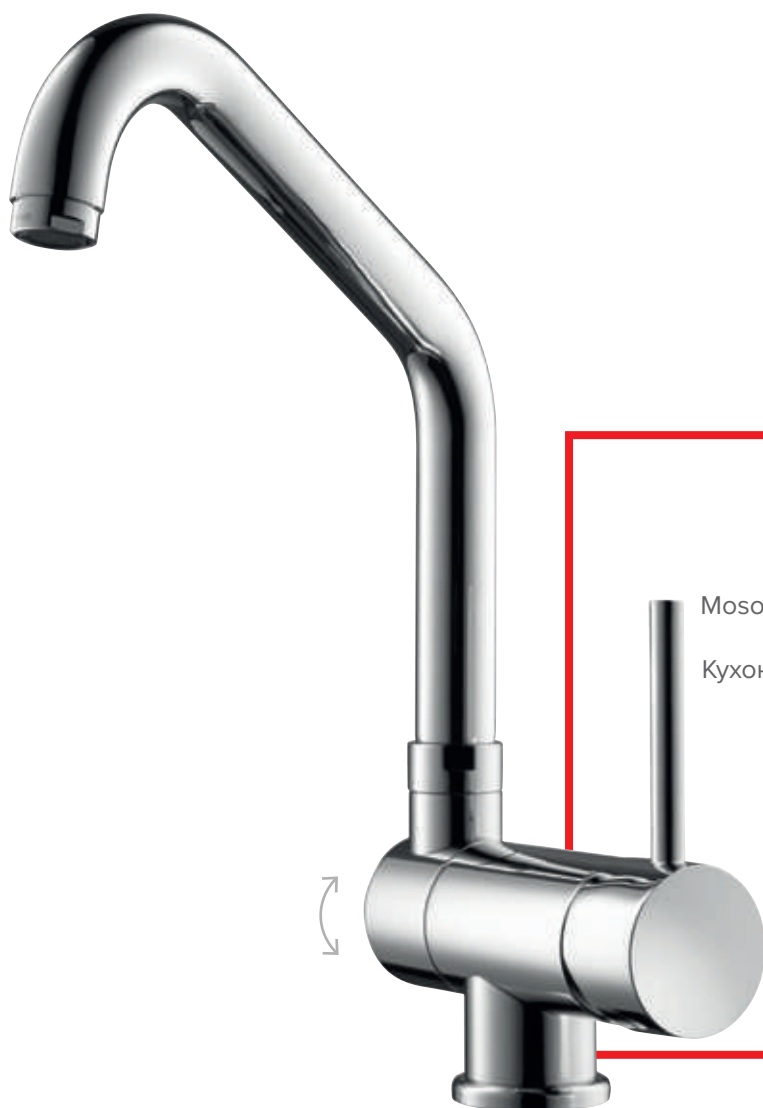



Fresh f21

Mosogató csaptelep
Küchenarmatur
Кухонный смеситель



00133



00134



01137



01140

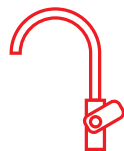

Fresh f31

Mosogató csaptelep
Küchenarmatur
Кухонный смеситель



00131



00132



01143



01144



Fresh f41

Mosogató csaptelep
Küchenarmatur
Кухонный смеситель



00129



00130



01141



01142



Fresh f20

Mosogató csaptelep kihúzható
zuhanyfejjel
Küchenarmatur mit
Auszugsbrause
Кухонный смеситель с
выдвижной лейкой



00138



00137

/ A zuhanyfej egyedülálló kialakítása révén az edényeknek még a legeldugottabb része is elérhető a vízszugárral. Ideális a mélyebb mosogatótálcákhoz. Könnyen nyitható.

/ Die einzigartige Ausführung der Armatur variiert den Wasserstrahl nach dem Zufallsprinzip, sodass auch schwer zugängliche Bereiche des Geschirrs sauber gespült werden. Ideal für tiefere Küchenspülen geeignet. Einfaches Öffnen.

/ Уникальный дизайн смесителя позволяет направить струю воды в любую сторону и добраться до труднодоступных мест. Идеально подходит для глубоких кухонных раковин. Легко открывается.



Fresh f23

Termosztatikus mosogató csaptelepek
Thermostat-Armatur für die Küche
Термостатический кухонный смеситель



00235





CLASSIC SZÉRIA

MOSOGATÓ

KÜCHE

КУХНЯ



Harmony h21

Fali mosogató csaptelep
Wandarmatur für die Küche
Кухонный смеситель настенный



00292



00291



Project m20

Mosogató csaptelep
Küchenarmatur
Кухонный смеситель



00185



00184



01185



Simpaty s20

Mosogató csaptelep
Küchenarmatur
Кухонный смеситель



00186



00182



01182



01184



Simpaty s30

Mosogató csaptelep
Küchenarmatur
Кухонный смеситель



00188



00189



01189



01188

Simpaty s40

Mosogató csaptelep
Küchenarmatur
Кухонный смеситель



00190



00193



01187



01186



Simpaty s21

Mosogató csaptelep
Küchenarmatur
Кухонный смеситель



00183



00181



01181

Simpaty s22

Fali mosogató csaptelep
Wandarmatur für die Küche
Кухонный смеситель настенный



00282



00281



Spout 120 / 200 mm
Auslauf 120 / 200 mm
Излив 120 / 200 мм



Simpaty s23

Fali mosogató csaptelep
Wandarmatur für die Küche
Кухонный смеситель настенный



01281



Simpaty s24

Orvosi mosogató csaptelep
Waschbeckenarmatur – für Krankenhäuser
Смесители для умывальника – для больниц



00237





Stil z20

Mosogató csaptelep
Küchenarmatur
Кухонный смеситель



07169



07158



08150

Stil z22

Mosogató csaptelep
Küchenarmatur
Кухонный смеситель



07163



07159



08161



01164

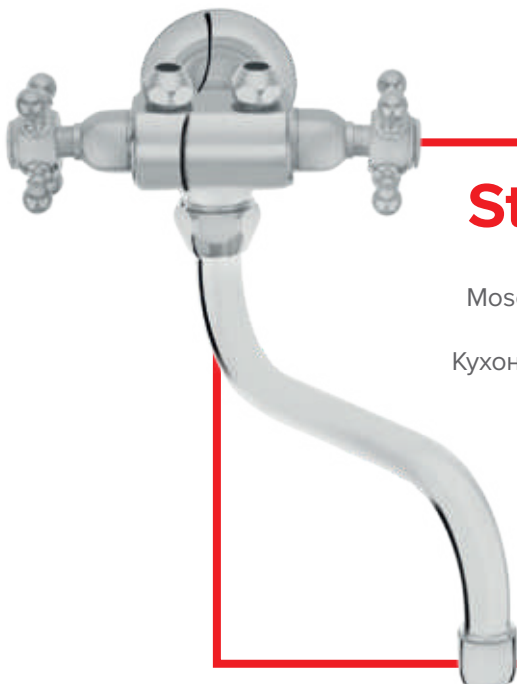

Stil z400

Mosogató csaptelep
Küchenarmatur
Кухонный смеситель



08256

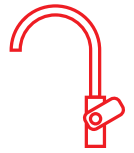

Stil z43

Mosogató csaptelep
Küchenarmatur
Кухонный смеситель



07162



07156



08149

Stil z42

Mosogató csaptelep
Küchenarmatur
Кухонный смеситель



07165



07157



08163

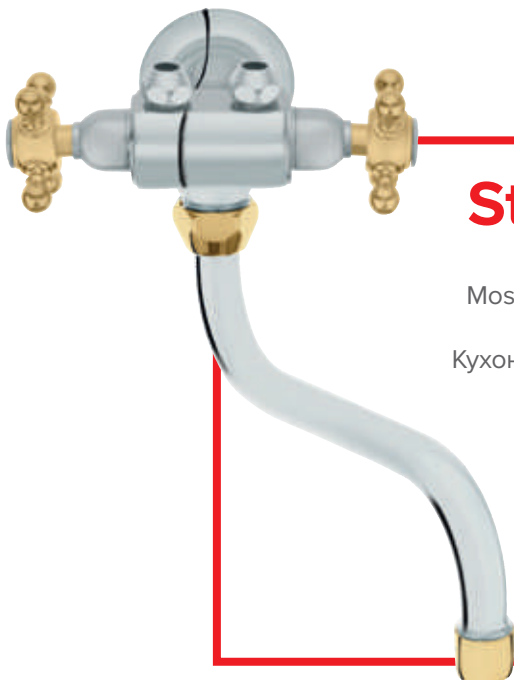
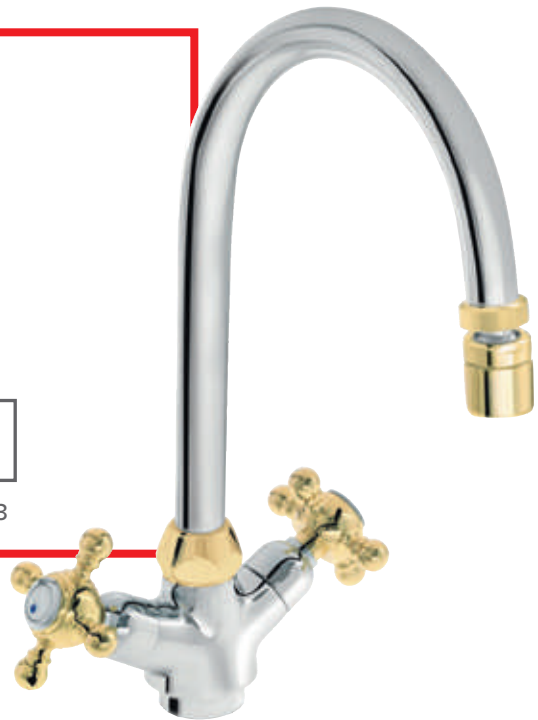

Stil z200

Mosogató csaptelep
Küchenarmatur
Кухонный смеситель



08255



Stil z25

Mosogató csaptelep
Küchenarmatur
Кухонный смеситель



07263

Stil z26

Mosogató csaptelep
Küchenarmatur
Кухонный смеситель



07264



Stil z27

Mosogató csaptelep
Küchenarmatur
Кухонный смеситель



07265





Stil z45

Mosogató csaptelep
Küchenarmatur
Кухонный смеситель



07260

Stil z46

Mosogató csaptelep
Küchenarmatur
Кухонный смеситель



07261



Stil z47

Mosogató csaptelep
Küchenarmatur
Кухонный смеситель



07262



Val v20

Mosogató csaptelep
Küchenarmatur
Кухонный смеситель



07164



07153



08148



08153

Val v22

Mosogató csaptelep
Küchenarmatur
Кухонный смеситель



07161



07155



08166



08155



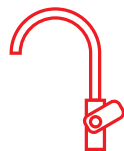

Val v25

Mosogató csaptelep
Küchenarmatur
Кухонный смеситель



07257

Val v26

Mosogató csaptelep
Küchenarmatur
Кухонный смеситель



07258



Val v27

Mosogató csaptelep
Küchenarmatur
Кухонный смеситель



07259



Classic c20

Mosogató csaptelep
Küchenarmatur
Кухонный смеситель



05154



06156



06158

Classic c22

Mosogató csaptelep
Küchenarmatur
Кухонный смеситель



05252



Classic c23

Mosogató csaptelep
Küchenarmatur
Кухонный смеситель



05253



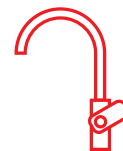

Classic c21

Mosogató csaptelep
Küchenarmatur
Кухонный смеситель



05251

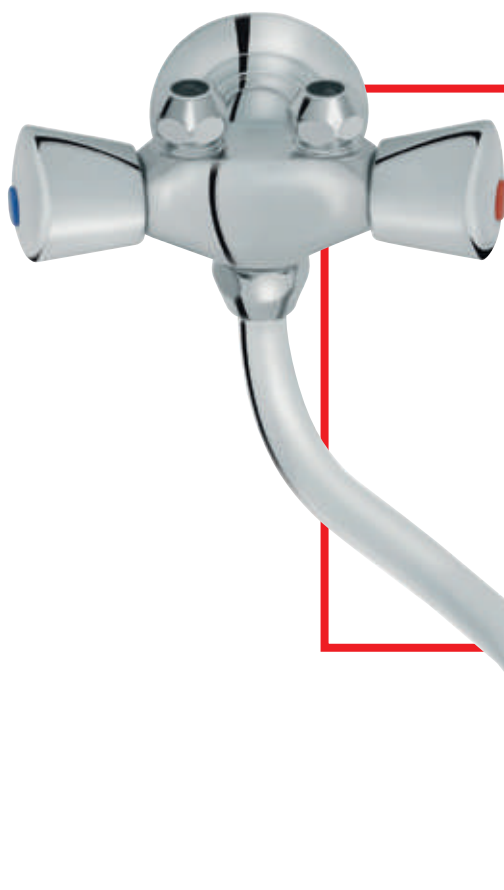

Classic c24

Mosogató csaptelep
Küchenarmatur
Кухонный смеситель



06251

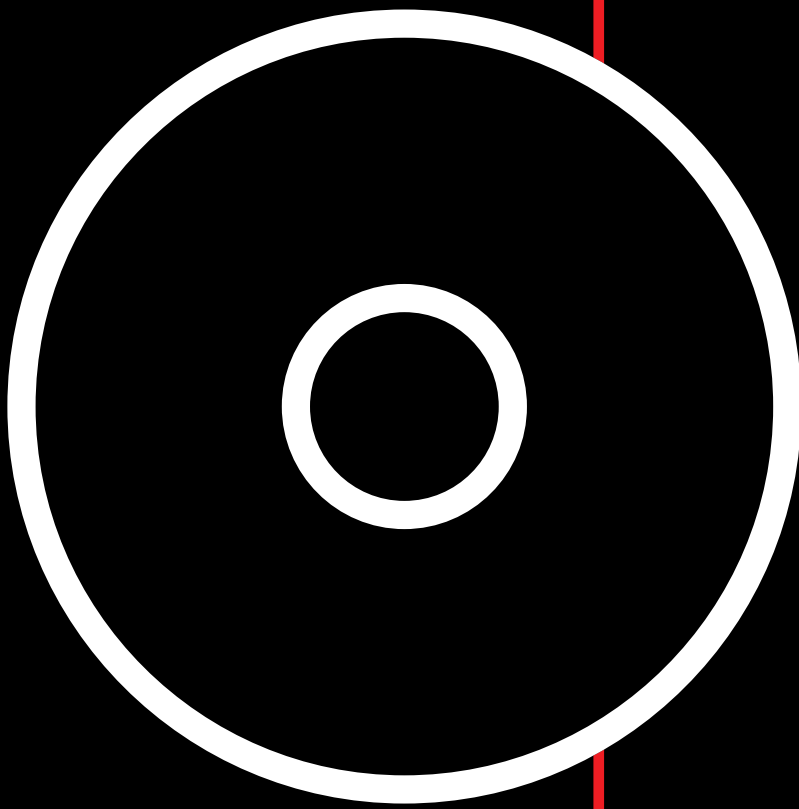

FALSÍK ALATTI
SZERELVÉNYEK
UNTERPUTZ -
ARMATUREN
СКРЫТЫЕ
СМЕСИТЕЛИ

FALSÍK ALATTI SZERELVÉNYEK UNTERPUTZ - ARMATUREN СКРЫТЫЕ СМЕСИТЕЛИ





Elite 12246

Falba süllyesztett zuhany csaptelep,
takarótányér és kar
Sichtteil für Unterputz-Einhebelmischer
Розетка и ручка для встраиваемого
смесителя для душа



12246

Elite 12247

Takarótányér és kar falba süllyesztett csaptelep
számára kádhoz vagy dupla zuhanyhoz
Sichtteil für Unterputz-Einhebelmischer für die
Wanne oder 2 Duschen
Розетка и ручка для встраиваемого смесителя
для ванны или душа



12247

Elite 12246B

Falba süllyesztett zuhany csaptelep,
takarótányér és kar
Sichtteil für Unterputz-Einhebelmischer
Розетка и ручка для встраиваемого
смесителя для душа

NEW



12246B

Elite 12247B

Takarótányér és kar falba süllyesztett csaptelep
számára kádhoz vagy dupla zuhanyhoz
Sichtteil für Unterputz-Einhebelmischer für die
Wanne oder 2 Duschen
Розетка и ручка для встраиваемого смесителя
для ванны или душа

NEW



12247B



SQ 00361

Takarótányér és kar falba süllyesztett csapelep számára, zuhanyhoz
Set bestehend aus Sichtteil mit Einhebelmischer und Unterputz-Duscharmatur
Розетка, ручка и смеситель скрытого монтажа для душа



NEW



00361



SQ 00362

Takarótányér és kar falba süllyesztett csapelep számára, 2 db zuhanyhoz
Set bestehend aus Sichtteil mit Einhebelmischer und Unterputz-Duscharmatur für Wanne oder 2 Duschen
Розетка, ручка и смеситель скрытого монтажа для ванны или двух душей



NEW



00362



SQ 00361B

Takarótányér és kar falba süllyesztett csapelep számára, zuhanyhoz
Set bestehend aus Sichtteil mit Einhebelmischer und Unterputz-Duscharmatur
Розетка, ручка и смеситель скрытого монтажа для душа



NEW



00361B



SQ 00362B

Takarótányér és kar falba süllyesztett csapelep számára, 2 db zuhanyhoz
Set bestehend aus Sichtteil mit Einhebelmischer und Unterputz-Duscharmatur für Wanne oder 2 Duschen
Розетка, ручка и смеситель скрытого монтажа для ванны или двух душей



NEW



00362B



Fresh 12259

Falba süllyesztett zuhany csaptelep, takarótányér és kar
Sichtteil für Unterputz-
Einhebelmischer
Розетка и ручка для
встраиваемого
смесителя для душа



Fresh 12260

Takarótányér és kar falba süllyesztett csaptelep számára
kádhoz vagy dupla zuhanyhoz
Sichtteil für Unterputz-
Einhebelmischer
für die Wanne oder 2 Duschen
Розетка и ручка для
встраиваемого смесителя
для ванны или душа



Project 12251

Falba süllyesztett zuhany csaptelep, takarótányér és kar
Sichtteil für Unterputz-
Einhebelmischer
Розетка и ручка для
встраиваемого
смесителя для душа



Project 12252

Takarótányér és kar falba süllyesztett csaptelep számára
kádhoz vagy dupla zuhanyhoz
Sichtteil für Unterputz-
Einhebelmischer
für die Wanne oder 2 Duschen
Розетка и ручка для
встраиваемого смесителя
для ванны или душа



Infinity 12249

Falba süllyesztett zuhany csaptelep, takarótányér és kar
Sichtteil für Unterputz-
Einhebelmischer
Розетка и ручка для
встраиваемого
смесителя для душа



Infinity 12250

Takarótányér és kar falba süllyesztett csaptelep számára
kádhoz vagy dupla zuhanyhoz
Sichtteil für Unterputz-
Einhebelmischer
für die Wanne oder 2 Duschen
Розетка и ручка для
встраиваемого смесителя
для ванны или душа





00367

Falba süllyesztett zuhany csaptelep
Unterputz-Duscharmatur
Скрытый смеситель для душа



00368

Falba süllyesztett zuhany és kádöltő csaptelep vagy csaptelep két zuhanyhoz
Unterputz-Wannen-/Duscharmatur oder für zwei Duschen
Скрытый смеситель для ванны/душа или скрытый смеситель для двух душей



Megjegyzés: Befolyó 2 x 1/2", Kifolyó 1 x 1/2", Csak előszerelt házzal, ø35-ös patronhoz

Anmerkung: Eingang 2 x 1/2", Ausgang 1 x 1/2", nur Einbaugehäuse, für ø35 Kartusche

Примечание: вход 2 x 1/2", выход, только встраиваемый 1 x 1/2", для диаметра ø35

Megjegyzés: Befolyó 2 x 1/2", Kifolyó 1 x 1/2", 1x 3/4", Csak előszerelt házzal, ø35-ös patronhoz

Anmerkung: Eingang 2 x 1/2", Ausgang 1x 1/2", 1x 3/4" nur Einbaugehäuse, für ø35 Kartusche

Примечание: вход 2 x 1/2", выход, только встраиваемый 1 x 1/2", 1x 3/4" для диаметра ø35

00367B

Falba süllyesztett zuhany csaptelep
Unterputz-Duscharmatur
Скрытый смеситель для душа



00368B

Falba süllyesztett zuhany és kádöltő csaptelep vagy csaptelep két zuhanyhoz
Unterputz-Wannen-/Duscharmatur oder für zwei Duschen
Скрытый смеситель для ванны/душа или скрытый смеситель для двух душей

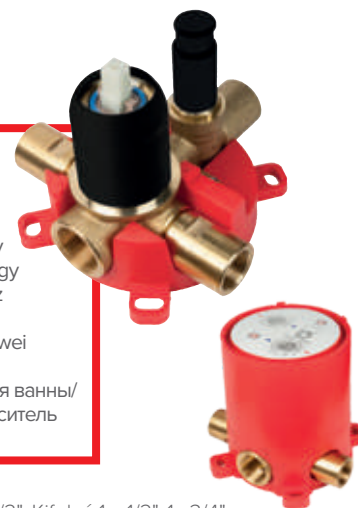

Megjegyzés: Befolyó 2 x 1/2", Kifolyó 1 x 1/2", Csak előszerelt házzal, ø35-ös patronhoz

Anmerkung: Eingang 2 x 1/2", Ausgang 1 x 1/2", nur Einbaugehäuse, für ø35 Kartusche

Примечание: вход 2 x 1/2", выход, только встраиваемый 1 x 1/2", для диаметра ø35

Megjegyzés: Befolyó 2 x 1/2", Kifolyó 1 x 1/2", 1x 3/4", Csak előszerelt házzal, ø35-ös patronhoz

Anmerkung: Eingang 2 x 1/2", Ausgang 1x 1/2", 1x 3/4" nur Einbaugehäuse, für ø35 Kartusche

Примечание: вход 2 x 1/2", выход, только встраиваемый 1 x 1/2", 1x 3/4" для диаметра ø35

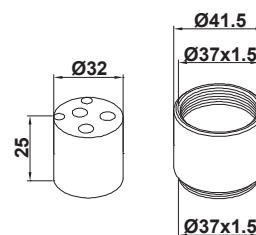
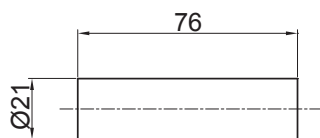

Infinity 00365

Falba süllyesztett keverőegység, takarótányér és kar garnitúra
Unterputzteil, Rosette und Bediengriff
Розетка и ручка для встраиваемого смесителя для душа

Universal 12701

Toldat a zuhanyváltóhoz
Verlängerung für Duschumschalter
Скрытая арматура отвода

Megjegyzés: a 00368 szerelvényhez

Anmerkung: für 00368

Примечание: для артикул 00368

Universal 12703

25 mm-es toldat a csaptelephez
Verlängerung 25 mm für Armatur
Насадка 25 мм для скрытого смесителя

Megjegyzés: a 00365, 00367 és a 00368 szerelvényhez

Anmerkung: für 00365, 00367 und 00368

Примечание: для артикулов 00365, 00367 и 00368

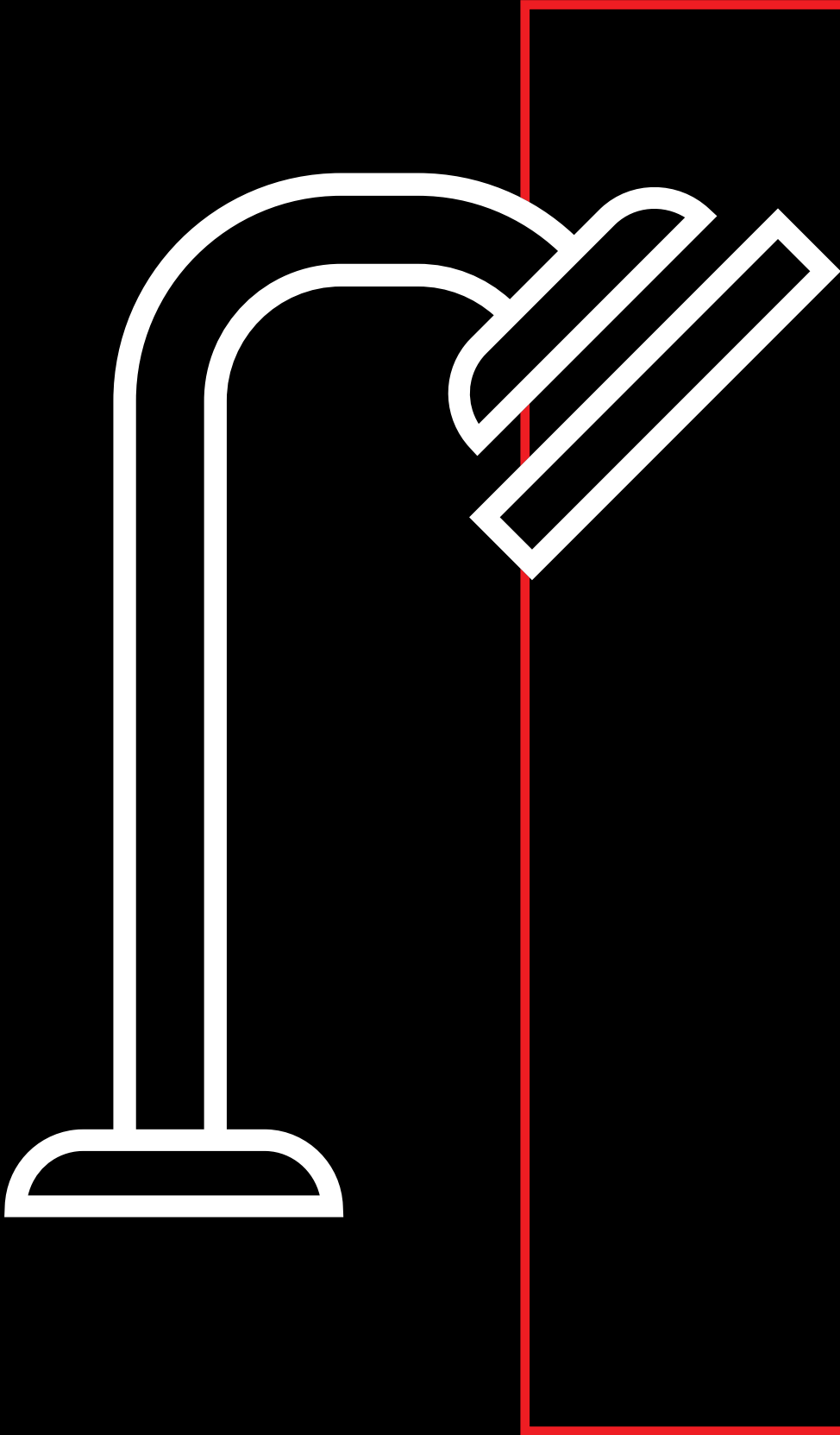

ZUHANY
CSAPTELEPEK
DUSCHEN
ДУШЕВЫЕ
КОМПЛЕКТЫ

ZUHANY CSAPTELEPEK

DUSCHEN

ДУШЕВЫЕ КОМПЛЕКТЫ



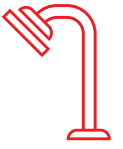

ESŐZTETŐ ZUHANYFEJ KOPFBRAUSE НАДГОЛОВНЫЙ ДУШ

Head shower SQ a54B

Esőztető zuhanyfej
Kopfbrause
Надголовный душ

NEW



12112B



Megjegyzés / Anmerkung / Примечание:
200 x 200 mm, ABS



Megjegyzés / Anmerkung / Примечание:
200 x 200 mm, ABS

Head shower SQ a54

Esőztető zuhanyfej
Kopfbrause
Надголовный душ

NEW



12112

Head shower a39

Esőztető zuhanyfej
Kopfbrause, weiß
Надголовный душ



12108



Megjegyzés / Anmerkung / Примечание:
250 x 250 mm, ABS



Head shower a42

Esőztető zuhanyfej
Kopfbrause
Надголовный душ



12111

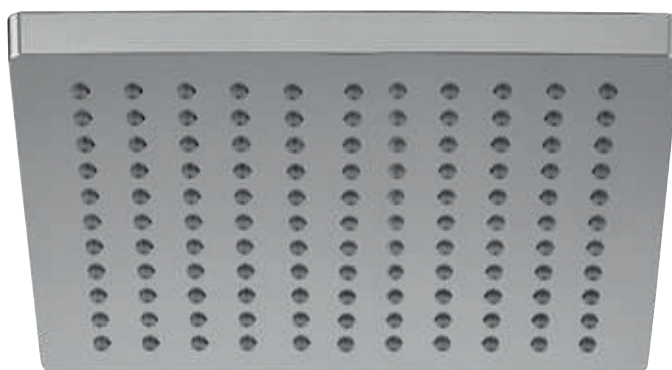

Megjegyzés / Anmerkung / Примечание:
200 x 200 mm, ABS

Head shower a09

Esőztető zuhanyfej
Kopfbrause
Надголовный душ



12106



Megjegyzés / Anmerkung / Примечание:
260 x 200 mm, ABS

Head shower a10

Esőztető zuhanyfej
Kopfbrause
Надголовный душ



12104



Megjegyzés / Anmerkung / Примечание:
ø 200 mm, Sárgaréz / Messing / Латунь

Head shower a40

Esőztető zuhanyfej
Kopfbrause
Надголовный душ



12109



Megjegyzés / Anmerkung / Примечание:
300 x 300 mm, Sárgaréz / Messing / Латунь

Head shower a08

Esőztető zuhanyfej
Kopfbrause
Надголовный душ



12103



Megjegyzés / Anmerkung / Примечание:
ø 227 mm, ABS



Megjegyzés / Anmerkung / Примечание:
ø 227 mm, ABS

Head shower a08w

Esőztető zuhanyfej
Kopfbrause, weiß
Надголовный душ



12107

Masiva 12101

Fali zuhanykar 1/2"
Wandbrause 1/2"
Настенный монтаж 1/2"

12101



Prestige 12102

Fali zuhanykar 1/2"
Wandbrause 1/2"
Настенный монтаж 1/2"

12102



Megjegyzés / Anmerkung / Примечание:
ø 85 mm



ZUHANYFEJEK
BRAUSEKÖPFE
НАСАДКА ДУША



Megjegyzés: 3 fajta állítási lehetőséggel
Anmerkung: 3-fach verstellbarer Wasserstrahl
Примечание: 3 струи

* A zuhanycső nem tartozék / * Duschschlauch ist separat zu bestellen. / * Шланг для душа в комплект не входит.



Megjegyzés: 3 fajta állítási lehetőséggel
Anmerkung: 3-fach verstellbarer Wasserstrahl
Примечание: 3 струи



Megjegyzés: 3 fajta állítási lehetőséggel
Anmerkung: 3-fach verstellbarer Wasserstrahl
Примечание: 3 струи



Megjegyzés: 3 fajta állítási lehetőséggel
Anmerkung: 3-fach verstellbarer Wasserstrahl
Примечание: 3 струи



Bella a35

Zuhanyfej*
Brausekopf*
Насадка душа*



12055

Megjegyzés: 3 fajta állítási lehetőséggel
Anmerkung: 3-fach verstellbarer Wasserstrahl
Примечание: 3 струи



Symphony a36

Zuhanyfej*
Brausekopf*
Насадка душа*



12054

Megjegyzés: 3 fajta állítási lehetőséggel
Anmerkung: 3-fach verstellbarer Wasserstrahl
Примечание: 3 струи



Shower a41

Zuhanyfej*
Brausekopf*
Насадка душа*



12057

Megjegyzés: 3 fajta állítási lehetőséggel
Anmerkung: 3-fach verstellbarer Wasserstrahl
Примечание: 3 струи

19088

Zuhanyfej, fehér*
Brausekopf weiß*
Насадка для душа, белая*



Infinity a33

Zuhanyfej, gégecső és fali tartó
Brausekopf, Brauseschlauch und
Wandhalterung
Насадка, шланг и Настенный
держатель душа



12352



Infinity a04

Zuhanyfej*
Brausekopf*
Насадка душа*



12043



Megjegyzés: Zuhanyzett
Anmerkung: Brauseset
Примечание: душевой комплект

Fresh a14

Zuhanyfej, gégecső és fali tartó
Brausekopf, Brauseschlauch
und Wandhalterung
Насадка, шланг и
Настенный
держатель душа



12357



Fresh a15

Zuhanyfej*
Brausekopf*
Насадка душа*



12047



Megjegyzés: Zuhanyzett
Anmerkung: Brauseset
Примечание: душевой комплект

* A zuhanycső nem tartozék / * Duschschlauch ist separat zu bestellen. / * Шланг для душа в комплект не входит.



Prestige a17

Zuhanyfej, gégecső és falí tartó
Brausekopf, Brauseschlauch und
Wandhalterung
Насадка, шланг и Настенный
держатель душа



12351



Prestige a18

Zuhanyfej*
Brausekopf*
Насадка душа*



12044



Megjegyzés: Zuhanyzett
Anmerkung: Brauseset
Примечание: душевой комплект

Simpaty a20

Zuhanyfej, gégecső és falí tartó
Brausekopf, Brauseschlauch und
Wandhalterung
Насадка, шланг и Настенный
держатель душа



12358



Simpaty a21

Zuhanyfej*
Brausekopf*
Насадка душа*



12042



Megjegyzés: Zuhanyzett
Anmerkung: Brauseset
Примечание: душевой комплект

Project a23

Zuhanyfej, gégecső és falí tartó
Brausekopf, Brauseschlauch und
Wandhalterung
Насадка, шланг и Настенный
держатель душа



12354



Project a24

Zuhanyfej*
Brausekopf*
Насадка душа*



12041



Megjegyzés: Zuhanyzett
Anmerkung: Brauseset
Примечание: душевой комплект

* A zuhanycső nem tartozék / * Duschkabine ist separat zu bestellen. / * Шланг для душа в комплект не входит.

ZUHANYSZETTEK
DUSCHSETS
КОМПЛЕКТЫ ДЛЯ ДУША



SQ a50

Zuhanszett zuhanyrúddal
Duschset mit Brausestange
Комплект для душа
с рейлингом

NEW



12464

Megjegyzés: Zuhanyrúd, ABS
Anmerkung: Brausestange, ABS
Примечание: Рейлинг для душа, ABS



SQ a50B

Zuhanszett zuhanyrúddal
Duschset mit Brausestange
Комплект для душа
с рейлингом

NEW



12464B

Megjegyzés: Zuhanyrúd, ABS
Anmerkung: Brausestange, ABS
Примечание: Рейлинг для душа, ABS



Infinity a05

Zuhanyzett zuhanyrúddal
Duschset mit Brausestange
Комплект для душа
с рейлингом



12460

Megjegyzés: Zuhanyrúd Ø 25 mm, ABS
Anmerkung: Brausestange Ø 25 mm, ABS
Примечание: Рейлинг для душа Ø 25 mm, ABS



Pure S a06

Zuhanyzett zuhanyrúddal
Duschset mit Brausestange
Комплект для душа
с рейлингом



12461

Megjegyzés: Zuhanyrúd Ø 24 mm, Sárgaréz
Anmerkung: Brausestange Ø 24 mm, Messing
Примечание: Рейлинг для душа Ø 24 mm, Латунь



Smart a07

Zuhanyzett zuhanyrúddal
Duschset mit Brausestange
Комплект для душа
с рейлингом



12462

Megjegyzés: Zuhanyrúd Ø 24 mm, Sárgaréz
Anmerkung: Brausestange Ø 24 mm, Messing
Примечание: Рейлинг для душа Ø 24 mm, Латунь



Elite e07

Zuhanyzett zuhanyrúddal
Duschset mit Brausestange
Комплект для душа с рейлингом



12463

Megjegyzés: Zuhanyrúd Ø 24 mm, Sárgaréz
Anmerkung: Brausestange Ø 24 mm, Messing
Примечание: Рейлинг для душа Ø 24 mm, Латунь

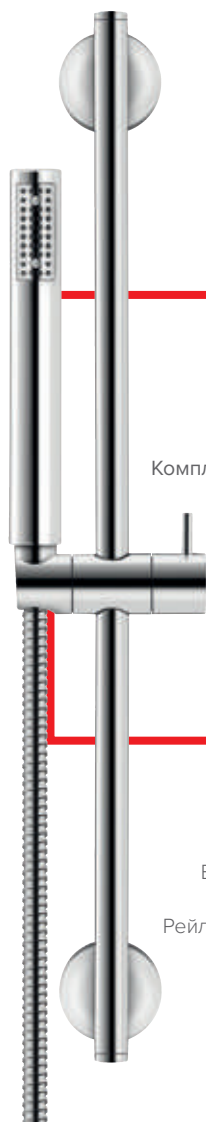

Fresh a13

Zuhanyzett zuhanyrúddal
Duschset mit Brausestange
Комплект для душа с рейлингом



12452

Megjegyzés:

Zuhanyrúd Ø 18 mm, Sárgaréz

Anmerkung:

Brausestange Ø 18 mm, Messing

Примечание:

Рейлинг для душа Ø 18 mm, Латунь

12361

Ki/Be kapcsolóval ellátott készlet,
fali tartóval
Ein-/Ausschaltung mit Wandhalterung
Душевой комплект в комплекте с
настенным креплением



157

Stil

12455, 12456

Zuhanyzett zuhanyrúddal
Duschset mit Brausestange
Комплект для душа с рейлингом



12455 12456

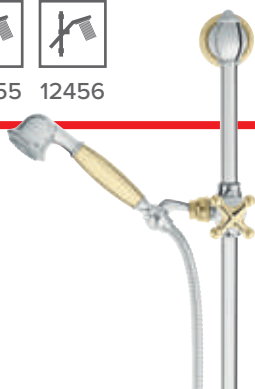

Megjegyzés: Zuhanyzett, Sárgaréz

Anmerkung: Brauseset, Messing

Примечание: душевой комплект, Латунь

Stil

12355, 12356

Zuhanyfej, gégecső és fali tartó
Brausekopf, Brauseschlauch und
Wandhalterung
Насадка, шланг и Настенный
держатель душа



12355 12356



Megjegyzés: Zuhanyzett

Anmerkung: Brauseset

Примечание: душевой комплект

Universal

12457

Zuhanyzett zuhanyrúddal
Brauseset mit Brausestange
Душевой комплект со штангой



12457



Megjegyzés: Zuhanyzett, ABS

Anmerkung: Brauseset, ABS

Примечание: душевой комплект, ABS

ZUHANYRENDSZEREK
DUSCHSYSTEME
ДУШЕВЫЕ
СИСТЕМЫ

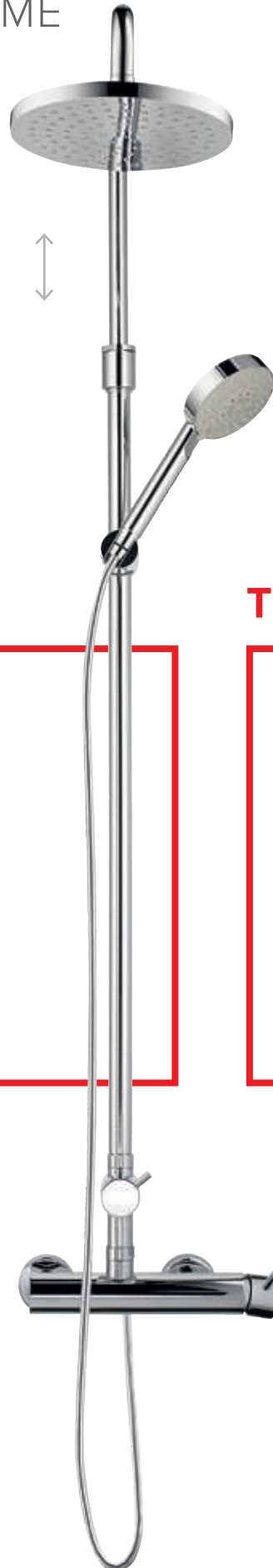

Fresh a37

Zuhanygarnitúra
Duschsystem
Система душа



00442



Thermostatic

Fresh a38

Zuhanygarnitúra
Duschsystem
Система душа



00441

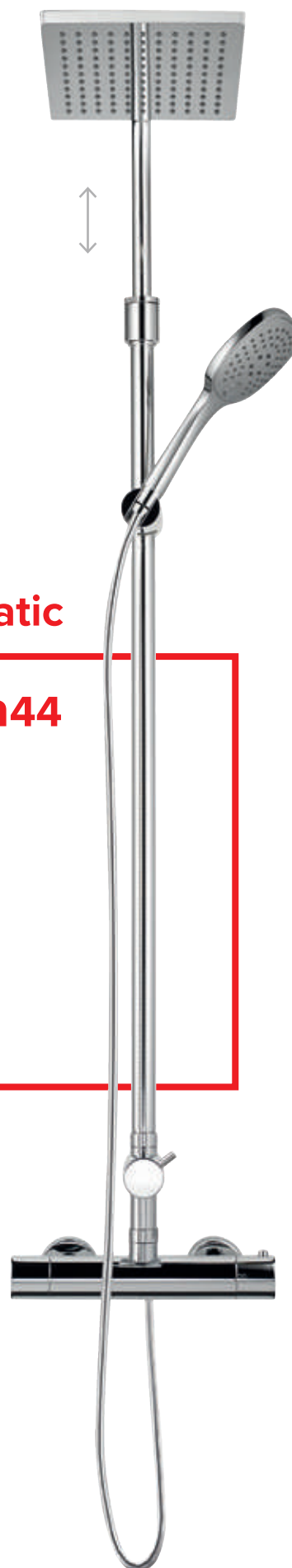
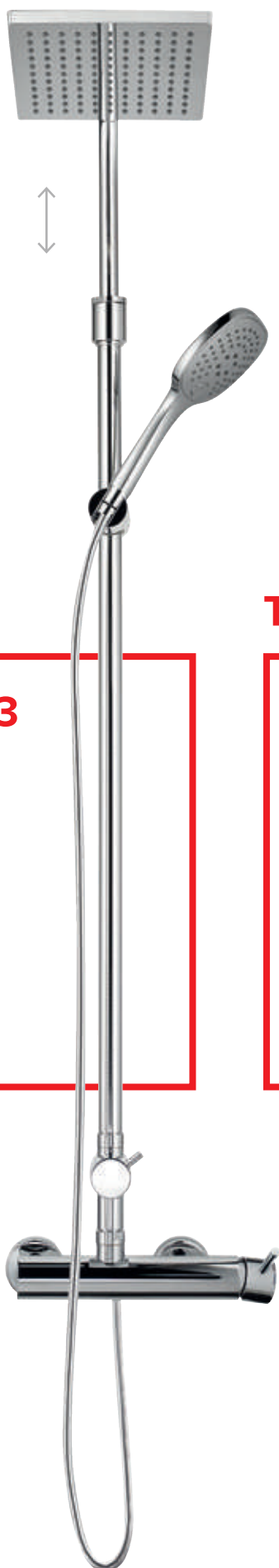

Thermostatic

Fresh a43

Zuhanygarnitúra
Duschsystem
Система душа



00444

Fresh a44

Zuhanygarnitúra
Duschsystem
Система душа



00443



Pure waterfall a11

Zuhanygarnitúra
Duschsystem
Система душа



12551



Smart a12

Zuhanygarnitúra
Duschsystem
Система душа



12552

FALSÍK ALATTI ZUHANY RENDSZEREK VERDECKTE DUSCHSYSTEME ДУШЕВЫЕ СИСТЕМЫ СКРЫТОГО МОНТАЖА



Set Elite Duo

SET

00377

Falba süllyesztett zuhany és kádtöltő csaptelep vagy csaptelep két zuhanyhoz
Unterputz-Wannen-/
Duscharmatur oder für zwei
Duschen
Скрытый смеситель для
ванны/душа или скрытый
смеситель для двух душей

Fali zuhanykar tartó 1/2"
Wandbrausehalter 1/2"
Настенный держатель душа 1/2"



Esőztető zuhanyfej
Kopfbrause
Надголовный душ

Takarótányér és kar falba süllyesztett csaptelep számára kádroz vagy dupla zuhanyhoz
Sichtteil für Unterputz-Einhebelmischer für die Wanne oder 2 Duschen
Розетка и ручка для встраиваемого смесителя для ванны или душа



Gégecső
Brauseschlauch
Шланг душа



Fali zuhanycsatlakozó és zuhanyfejtartó 1/2"
Wandbrauseanschluss und Brausehalter 1/2"
Настенный держатель для душа с креплением 1/2"

Zuhanyfej
Brausekopf
Насадка душа

Set Infinity Duo

SET

00371

Falba süllyesztett zuhany
és kádöntő csaptelep vagy
csaptelep két zuhanyhoz
Unterputz-Wannen/
Duscharmatur oder für zwei
Duschen
Скрытый смеситель для
ванны/душа или скрытый
смеситель для двух душей

Esőztető zuhanyfej
Kopfbrause
Надголовный душ

Fali zuhanykar tartó 1/2"
Wandbrausehalter 1/2"
Настенный держатель душа 1/2"



Takarótányér és kar falba
süllyesztett csaptelep
számára kádhoz vagy dupla
zuhanyhoz
Sichtteil für Unterputz-
Einhebelmischer für die
Wanne oder 2 Duschen
Розетка и ручка для
встраиваемого смесителя
для ванны или душа



Csatlakozó fali zuhanykarhoz 1/2"
Wandbrauseanschluss 1/2"
Арматура настенная 1/2"



Fali zuhanykar tartó
Wandhalterung für Brause
Настенный держатель душа



Gégecső
Brauseschlauch
Шланг душа



Zuhanyfej
Brausekopf
Насадка душа





Set Project Duo

SET

00366



Falba süllyesztett zuhany
és kádtöltő csaptelep vagy
csaptelep két zuhanyhoz
Unterputz-Wannen-/
Duscharmatur oder für zwei
Duschen
Скрытый смеситель для
ванны/душа или скрытый
смеситель для двух душей

Esőztető zuhanyfej
Kopfbrause
Надголовный душ

Fali zuhanykar tartó 1/2"
Wandbrausehalter 1/2"
Настенный держатель душа 1/2"



Takarótányér és kar falba
süllyesztett csaptelep
számára kádrohoz vagy dupla
zuhanyhoz
Sichtteil für Unterputz-
Einhebelmischer für die
Wanne oder 2 Duschen
Розетка и ручка для
встраиваемого смесителя
для ванны или душа



Csatlakozó fali zuhanykarhoz 1/2"
Wandbrauseanschluss 1/2"
Арматура настенная 1/2"



Fali zuhanykar tartó
Wandhalterung für Brause
Настенный держатель душа



Gégecső
Brauseschlauch
Шланг душа



Zuhanyfej
Brausekopf
Насадка душа



Set Infinity Shut-off

SET

00363

Falsík alatti keverő csap
Unterputz-Duscharmatur
Скрытый смеситель для душа



Falba süllyesztett zuhany
csaptelep, takarótányér és kar
Sichtteil für Unterputz-
Einhebelmischer
Розетка и ручка для
встраиваемого смесителя
для душа



Gégecső
Brauseschlauch
Шланг душа



Fali zuhanycsatlakozó és
zuhanyfejtartó 1/2"
Wandbrauseanschluss
und Brausehalter 1/2"
Настенный держатель
для душа с креплением 1/2"



Zuhanyfej
Brausekopf
Насадка душа

ZUHANY KIEGÉSZÍTŐK BRAUSEZUBEHÖR АКСЕСУАРИ ДЛЯ ДУШУ



12001

Gégecső
Brauseschlauch
Шланг душа

800
mm

1500
mm

2000
mm

12003

12001

19038

Pure Glossy
12002

Gégecső
Brauseschlauch
Шланг душа

1500
mm

2000
mm

12002

12004

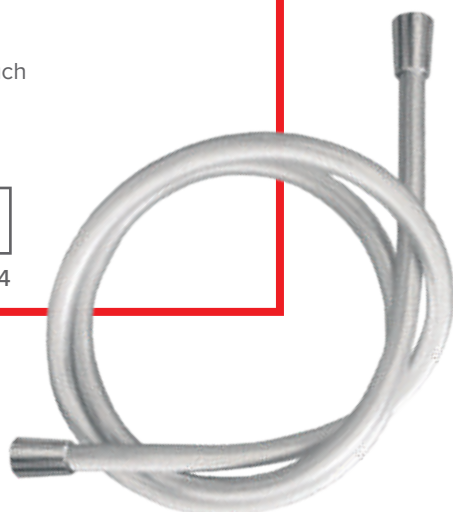

Black
12005B

Gégecső
Brauseschlauch
Шланг душа

1500
mm

12005B



SQ 12212

Fali zuhanykar tartó 1/2"
Wandbrausehalter 1/2"
Настенный держатель душа 1/2"



12212

Megjegyzés / Anmerkung / Примечание:
375 mm

SQ 12212B

Fali zuhanykar tartó 1/2"
Wandbrausehalter 1/2"
Настенный держатель душа 1/2"



12212B

Megjegyzés / Anmerkung / Примечание:
375 mm

Pure 12207

Fali zuhanykar tartó 1/2"
Wandbrausehalter 1/2"
Настенный держатель душа 1/2"



12207

Megjegyzés / Anmerkung / Примечание:
420 mm

12208

Fali zuhanykar tartó 1/2"
Wandbrausehalter 1/2"
Настенный держатель душа 1/2"



12208

Megjegyzés / Anmerkung / Примечание:
414 mm

12209

Esőztető zuhanyfej tartó 1/2"
Deckenarm für Kopfbrause 1/2"
Потолочный кронштейн 1/2"



12209

Megjegyzés / Anmerkung / Примечание:
150 mm

Prestige 12206

Fali zuhanykar tartó 1/2"
Wandbrausehalter 1/2"
Настенный держатель душа 1/2"



12206

Megjegyzés / Anmerkung / Примечание:
108 mm



Prestige 12201

Kádtöltő csaptelep 1/2"
Wannenauslauf 1/2"
Излив для ванны 1/2"

12201



Pure 12202

Kádtöltő csaptelep 1/2"
Wannenauslauf 1/2"
Излив для ванны 1/2"

12202



Pure 12211

Kádtöltő csaptelep 1/2"
Wannenauslauf 1/2"
Излив для ванны 1/2"

12211



Megjegyzés / Anmerkung /
Примечание:
150 mm

Megjegyzés / Anmerkung /
Примечание:
180 mm

Megjegyzés / Anmerkung /
Примечание:
180 mm

SQ 12213B

Fali zuhanycsatlakozó és
zuhanyfejtartó 1/2"
Wandbrauseanschluss
und Brausehalter 1/2"
Настенный держатель
для душа с креплением 1/2"



12213B

SQ 12213

Fali zuhanycsatlakozó és
zuhanyfejtartó 1/2"
Wandbrauseanschluss
und Brausehalter 1/2"
Настенный держатель
для душа с креплением 1/2"



12213

SQ 12214B

Csatlakozó fali zuhanykarhoz 1/2"
Wandbrauseanschluss 1/2"
Арматура настенная 1/2"



12214B

SQ 12214

Csatlakozó fali zuhanykarhoz 1/2"
Wandbrauseanschluss 1/2"
Арматура настенная 1/2"



12214

Pure 12203

Csatlakozó fali zuhanykarhoz 1/2"
Wandbrauseanschluss 1/2"
Арматура настенная 1/2"

12203



Prestige 12204

Csatlakozó fali zuhanykarhoz 1/2"
Wandbrauseanschluss 1/2"
Арматура настенная 1/2"

12204



Pure 12210

Fali zuhanycsatlakozó és
zuhanyfejtartó 1/2"
Wandbrauseanschluss
und Brausehalter 1/2"
Настенный держатель
для душа с креплением 1/2"

12210

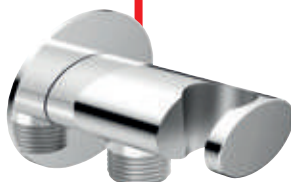

12154, 12155

Fali tartó
Wandhalterung für Brause
Настенный
держатель душа

12154

12155



12151

Fali zuhanykar tartó
Wandhalterung für Brause
Настенный держатель душа

12151



Pure 12152

Fali zuhanykar tartó
Wandhalterung für Brause
Настенный держатель душа

12152



Prestige 12153

Fali zuhanykar tartó
Wandhalterung für Brause
Настенный держатель душа

12153





12659

Zuhanyrúd
Brausestange
Рейлинг для душа

12659

12659B

Zuhanyrúd
Brausestange
Рейлинг для душа

12659B

12651

Zuhanyrúd
Brausestange
Рейлинг для душа

12651

12652

Zuhanyrúd
Brausestange
Рейлинг для душа

12652

12653 

12654 

Zuhanyrúd
Brausestange
Рейлинг для душа

12653 12654

12655

Zuhanyrúd
Brausestange
Рейлинг для душа

12655

12657

Zuhanyrúd
Brausestange
Рейлинг для душа

12657

max. 690 mm

19052

Zuhanyrúd
Brausestange
Рейлинг для душа

19052

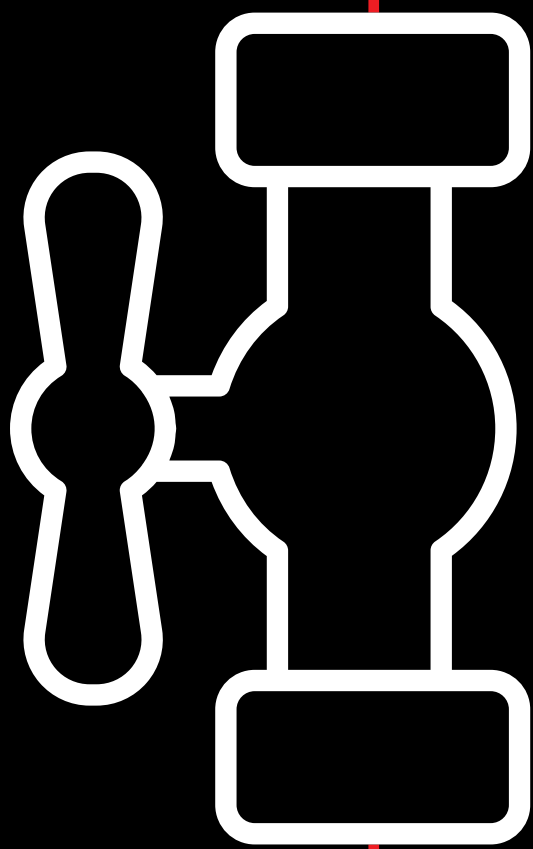

TARTOZÉKOK
ZUBEHÖR
АКСЕССУАРЫ

SZIFONOK SIPHON СИФОНЫ

16009B

Klikk-klakk szifon mosdóhoz,
fekete, univerzális G 1 1/4"
Click clack Universalsiphon für
Waschbecken Black G1 1/4"
Click clack универсальный сифон
для умывальника Black G1 1/4"



16006

Klikk-klakk szifon mosdóhoz,
túlfolyóval G 1 1/4"
Click clack Siphon mit Überlauf
für Waschbecken G1 1/4"
Click clack Сифон с
переливом для умывальника
G1 1/4"



Note / Anmerkung / Примечание:
ABS

16007

Klikk-klakk szifon mosdóhoz,
túlfolyó nélkül G 1 1/4"
Click clack Siphon ohne Überlauf
für Waschbecken G1 1/4"
Click clack сифон без перелива
для умывальника G1 1/4"



16008

Klikk-klakk szifon mosdóhoz,
túlfolyóval G 1 1/4"
Click clack Siphon mit Überlauf
für Waschbecken G1 1/4"
Click clack Сифон с переливом
для умывальника G1 1/4"



Megjegyzés / Anmerkung / Примечание:
Sárgaréz / Messing / Латунь

Note / Anmerkung / Примечание:
Brass / Messing / Латунь

16207B

Mosdószifon Black G 1 1/4"
Siphon für Waschbecken Black G 1 1/4"
Сифон для умывальника Black G 1 1/4"



16207

Mosdószifon G 1 1/4"
Siphon für Waschbecken G 1 1/4"
Сифон для умывальника G 1 1/4"





16206

Mosdószifon G 1 1/4"
Siphon für Waschbecken G 1 1/4"
Комплект сифона для
умывальника G 1 1/4"



16306

Mosdó szifonkészlet G 1 1/4"
Siphon-Set für Waschbecken G 1 1/4"
Комплект сифона для
умывальника G 1/4"



16202

Bidé szifonkészlet G 1 1/4"
Siphon-Set für Bidet G 1 1/4"
Комплект сифона для биде G 1 1/4"

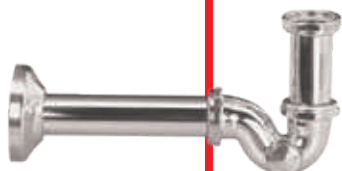

16302

Mosdó szifonkészlet G 1 1/4"
Siphon-Set für Waschbecken G 1 1/4"
Комплект сифона для
умывальника G 1/4"

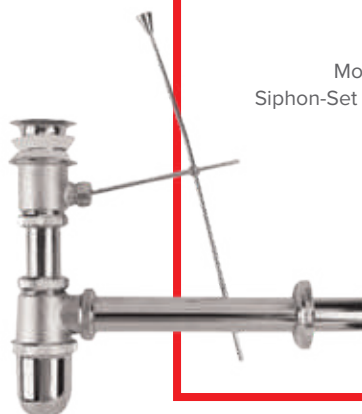

16303

Bidé szifonkészlet G 1 1/4"
Siphon-Set für Bidet G 1 1/4"
Комплект сифона для биде G 1 1/4"

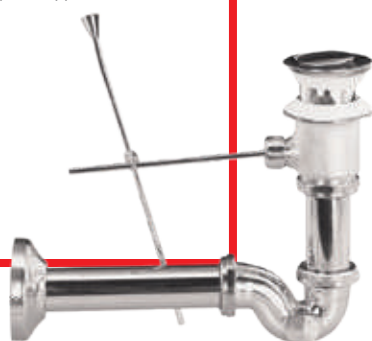

16305

Mosdó szifonkészlet G 1 1/4"
Siphon-Set für
Waschbecken G 1 1/4"
Комплект сифона для
умывальника G 1 1/4"

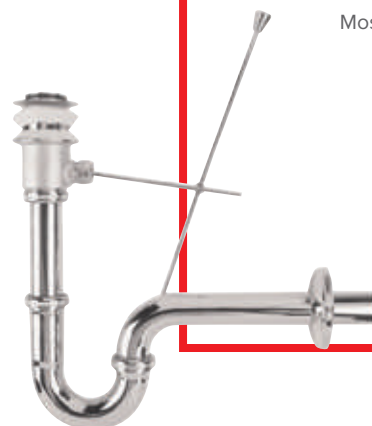

16005

Leeresztőszelep szifonnal
Ablaufgarnitur mit Siphon
Сливной вентиль с сифоном



16201

Mosdósifon G 1 1/4"
Siphon für Waschbecken G 1 1/4"
Сифон для умывальника G 1 1/4"



16204

Piszoársifon G 1 1/4"
Siphon für Urinal G 1 1/4"
Сифон для писсуара G 1 1/4"



16301

Mosdó szifonkészlet G 1 1/4"
Siphon-Set für
Waschbecken G 1 1/4"
Комплект сифона
для умывальника
G 1 1/4"





SZELEPEK VENTILE ВЕНТИЛИ

19413

Zuhanyváltó G 3/4"
Umschalter G 3/4"
Отвод G 3/4"

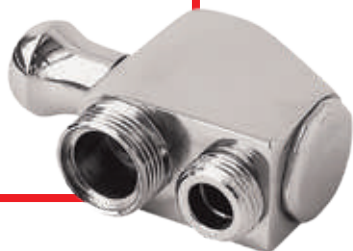

19412

Zuhanyváltó G 1/2" - 3/8"
Umschalter G 1/2" - 3/8"
Отвод G 1/2" - 3/8"



13109

Sarokszelep G 1/2"G 1/2" - 3/8"
Eckventil G 1/2"G 1/2" - 3/8"
Угловой вентиль для G 1/2"G 1/2" - 3/8"

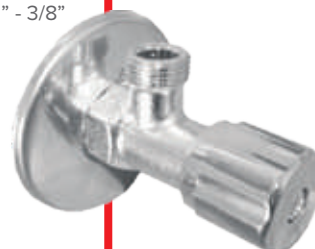

13112

Sarokszelep piszoárhoz G 1/2" - 3/8"
Eckventil für Urinal G 1/2" - 3/8"
Угловой вентиль для писсуара
G 1/2" - 3/8"

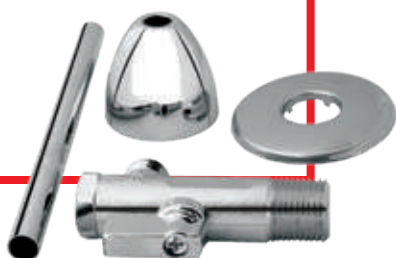

13113

Sarok gömbcsap szűrővel G 1/2" - 3/8"
Kugel Eckventil mit Filter G 1/2" - 3/8"
Угол шаровой клапан с фильтром
G 1/2" - 3/8"

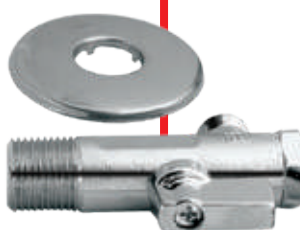

13001 1/2

13002 3/4

Biztonsági szelep 7,8 bars
Sicherheitsventil 7,8 bar
Защитный клапан 7,8 атм



13003 1/2

13004 3/4

Biztonsági szelep 10 bars
Sicherheitsventil 10 bar
Защитный клапан /10 атм

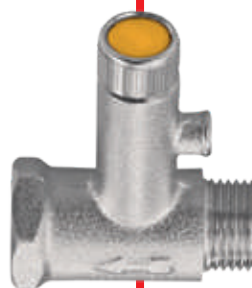

13301

Tolózárr G 1/2" - 3/8"
Durchgangsventil G 1/2" - 3/8"
кран проходной G 1/2" - 3/8"



13401

Falba süllyesztett szelep G 1/2" - 3/8"
Unterputz-Ventil G 1/2" - 3/8"
Скрытый вентиль G 1/2" - 3/8"



2 4215 61

Elzárószelep G 1/2" - 3/8"
Absperrentil G 1/2" - 3/8"
Закрывающий вентиль
G 1/2" - 3/8"



2 77665 4

Termostátikus keverőszelep
ivóvízhez G 1/2" - 3/8"
Thermostatischer Mischventil für
Trinkwasser G 1/2" - 3/8"
Термостатический
смешивающий вентиль для
питьевой воды G 1/2" - 3/8"



16001

Leeresztőszelep G 1 1/4"
Ablaufventil G 1 1/4"
Сливной вентиль G 1 1/4"



16002

Leeresztőszelep G 1 1/4"
Ablaufventil G 1 1/4"
Сливной вентиль G 1 1/4"



TARTOZÉKOK ZUBEHÖR АКСЕССУАРЫ



19001

Flexicsó 300/350 mm
Verbindungsschläuche 300/350 mm
Соединительные трубы 300/350 мм

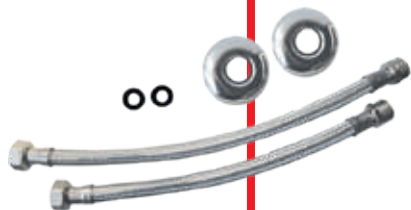

19011

Flexicsó Ø 360/400
Verbindungsrohre Ø 360/400
Соединительные трубы Ø 360/400



19021

Flexicsó Ø 10x440
Verbindungsrohre Ø 10x440
Соединительные трубы Ø 10x440

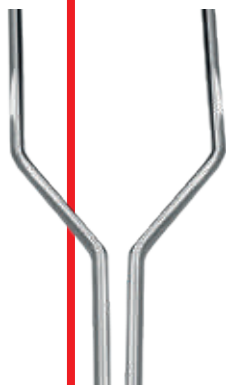

19022

Flexicsó
Ø 10x422, hollandi anya 1/2"
Verbindungsrohre
Ø 10x422, Mutter 1/2"
Соединительные трубы
Ø 10x422, гайка 1/2"



19023

Flexicsó Ø 10x422,
hollandi anya 3/8"
Verbindungsrohre
Ø 10x422, Mutter 3/8"
Соединительные трубы
Ø 10x422, гайка 3/8"



19110

Víztakarékos perlátor készlet,
3 részes
Set zur Wassereinsparung
3-teilig
Набор для сохранения воды
3-х частей



Megjegyzés: A készlethez 2 eco perlátor tartozik 6 l/min átfolyással, valamint egy vízmennyiség-szabályozó zuhanyzókhöz 9 l/min átfolyással. A HERZ valamennyi szerelvénytársorozatával használható.

Anmerkung: Das Set enthält 2 Eco-Perlatores mit einem Wasserdurchfluss von 6 l/min und einen Wasserdurchflussregler mit einem Wasserdurchfluss von 9 l/min. Es kann in allen HERZ Programmen verwendet werden.

Примечание: В набор входят 2 аэратора ЭКО с потоком воды 6 л/мин и регулятор потока на 9 л/мин. Можно использовать на всех сериях продукции HERZ.

19132

"S" kifolyócső Ø 13x200 mm
Auslauf "S" Ø 13x200 mm
Излив "S" Ø 13x200 мм

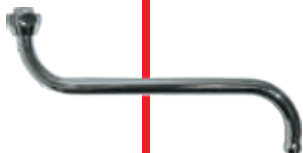

19133

"S" kifolyócső Ø 13x300 mm
Auslauf "S" Ø 13x300 mm
Излив "S" Ø 13x300 мм



19145

"S" kifolyócső Ø 18x250 mm
Auslauf "S" Ø 18x250 mm
Излив "S" Ø 18x250 мм



19204

Lapos kiömlő
Flacher Auslauf
Плоский Излив
(l=120 mm)





19209

Lapos kiömlő
Flacher Auslauf
Плоский Излив
(l=200 mm)



19216

Lapos kiömlő
Flacher Auslauf
Плоский Излив
(l=300 mm)



19504

Szűkítő tömítésekkel
Reduziermutter mit Dichtung
Гайка с уплотнением

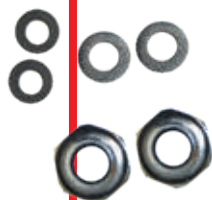

21001

3/4" takarótányér
Rosette 3/4"
Розетка 3/4"



179

Megjegyzés / Anmerkung / Примечание:
G1/2 - G3/4

21002

3/4" takarótányér
Rosette 3/4"
Розетка 3/4"



21161

Zajcsökkentő S idom
Exzenter S mit Schallreduktion
S-образный шумопонижающий стык



INDEX

| | | | | | | | | | |
|--------|----|---------|-----|--------|-----|--------|-----|---------|-----|
| 00001 | 43 | 00092 | 66 | 00201 | 107 | 00394 | 67 | 01012 | 42 |
| 00002 | 43 | 00093 | 66 | 00202 | 107 | 00395 | 67 | 01035 | 53 |
| 00003 | 43 | 00094 | 66 | 00205 | 107 | 00401 | 45 | 01036 | 53 |
| 00004 | 43 | 00101 | 94 | 00208 | 107 | 00402 | 45 | 01081 | 70 |
| 00006 | 42 | 00101B | 92 | 00235 | 117 | 00403 | 45 | 01101 | 94 |
| 00011 | 42 | 00102 | 94 | 00237 | 125 | 00425 | 69 | 01101B | 92 |
| 00012 | 42 | 00103 | 95 | 00281 | 124 | 00427 | 69 | 01102 | 96 |
| 00013 | 42 | 00103Ni | 93 | 00282 | 124 | 00430 | 37 | 01107 | 95 |
| 00014 | 42 | 00104 | 96 | 00291 | 120 | 00430B | 39 | 01107Ni | 93 |
| 00023 | 68 | 00105 | 96 | 00292 | 120 | 00434 | 55 | 01108 | 97 |
| 00024 | 68 | 00106 | 97 | 00301 | 44 | 00435 | 55 | 01137 | 114 |
| 00025 | 68 | 00111 | 98 | 00301 | 46 | 00437 | 57 | 01138 | 112 |
| 00026 | 68 | 00112 | 98 | 00302 | 44 | 00438 | 55 | 01140 | 114 |
| 00029 | 85 | 00113 | 99 | 00303 | 44 | 00440 | 57 | 01141 | 115 |
| 00030 | 85 | 00114 | 100 | 00325 | 69 | 00441 | 158 | 01142 | 115 |
| 00031 | 85 | 00115 | 100 | 00326 | 69 | 00442 | 158 | 01143 | 115 |
| 00035 | 53 | 00116 | 101 | 00330 | 37 | 00443 | 159 | 01144 | 115 |
| 00037 | 73 | 00120 | 102 | 00330B | 39 | 00444 | 159 | 01145 | 113 |
| 00038 | 53 | 00121 | 103 | 00334 | 55 | 00480 | 71 | 01146 | 113 |
| 00039 | 53 | 00129 | 115 | 00335 | 55 | 00481 | 71 | 01164 | 126 |
| 00040 | 53 | 00130 | 115 | 00336 | 57 | 00482 | 71 | 01169 | 106 |
| 00044 | 54 | 00131 | 115 | 00337 | 55 | 00485 | 23 | 01171 | 107 |
| 00045 | 54 | 00132 | 115 | 00339 | 57 | 00485B | 19 | 01173 | 108 |
| 00048 | 52 | 00133 | 114 | 00360 | 32 | 00486 | 23 | 01175 | 109 |
| 00049 | 52 | 00134 | 114 | 00360B | 28 | 00487 | 23 | 01181 | 124 |
| 00057 | 31 | 00135 | 112 | 00361 | 139 | 00491 | 67 | 01182 | 122 |
| 00057B | 27 | 00136 | 112 | 00361B | 139 | 00492 | 67 | 01184 | 122 |
| 00058 | 30 | 00137 | 116 | 00362 | 139 | 00493 | 67 | 01185 | 121 |
| 00058B | 26 | 00138 | 116 | 00362B | 139 | 00494 | 33 | 01186 | 123 |
| 00059 | 46 | 00144 | 113 | 00363 | 164 | 00494B | 29 | 01187 | 123 |
| 00060 | 47 | 00145 | 113 | 00365 | 141 | 00501 | 43 | 01188 | 123 |
| 00069 | 48 | 00146 | 113 | 00366 | 163 | 00503 | 43 | 01189 | 123 |
| 00070 | 49 | 00147 | 113 | 00367 | 141 | 00515 | 68 | 01281 | 125 |
| 00077 | 36 | 00169 | 106 | 00367B | 141 | 00516 | 68 | 01381 | 73 |
| 00077B | 38 | 00170 | 106 | 00368 | 141 | 00518 | 68 | 05055 | 81 |
| 00079 | 20 | 00171 | 107 | 00368B | 141 | 00530 | 36 | 05056 | 81 |
| 00080 | 22 | 00172 | 107 | 00371 | 162 | 00530B | 38 | 05154 | 132 |
| 00080B | 18 | 00173 | 108 | 00373 | 23 | 00535 | 53 | 05251 | 133 |
| 00081 | 70 | 00174 | 108 | 00373B | 19 | 00536 | 53 | 05252 | 132 |
| 00082 | 70 | 00175 | 109 | 00374 | 23 | 00537 | 53 | 05253 | 132 |
| 00083 | 70 | 00176 | 109 | 00375 | 23 | 00581 | 70 | 05351 | 83 |
| 00084 | 70 | 00181 | 124 | 00377 | 161 | 00582 | 70 | 05355 | 83 |
| 00085 | 21 | 00182 | 122 | 00380 | 72 | 00584 | 70 | 05451 | 84 |
| 00086 | 21 | 00183 | 124 | 00381 | 72 | 00586 | 21 | 05452 | 84 |
| 00087 | 21 | 00184 | 121 | 00383 | 71 | 00588 | 21 | 05454 | 84 |
| 00088 | 21 | 00185 | 121 | 00384 | 72 | 00588B | 17 | 05455 | 84 |
| 00088B | 17 | 00186 | 122 | 00386 | 71 | 00591 | 66 | 05553 | 83 |
| 00089 | 20 | 00188 | 123 | 00387 | 71 | 00592 | 66 | 05554 | 83 |
| 00089B | 16 | 00189 | 123 | 00388 | 72 | 00594 | 66 | 05557 | 83 |
| 00090 | 20 | 00190 | 123 | 00389 | 72 | 00595 | 31 | 06156 | 132 |
| 00091 | 66 | 00193 | 123 | 00393 | 67 | 00595B | 27 | 06158 | 132 |

| | | | | | | | | | |
|-------|-----|-------|-----|--------|-----|--------|-----|-----------|-----|
| 06251 | 133 | 07466 | 77 | 10551 | 82 | 12212B | 166 | 13004 | 176 |
| 07053 | 78 | 07550 | 78 | 10571 | 82 | 12213 | 167 | 13109 | 175 |
| 07055 | 78 | 07553 | 78 | 10651 | 82 | 12213B | 167 | 13112 | 175 |
| 07057 | 78 | 07554 | 76 | 10652 | 82 | 12214 | 167 | 13113 | 175 |
| 07059 | 78 | 07555 | 77 | 10672 | 82 | 12214B | 167 | 13301 | 176 |
| 07060 | 78 | 07557 | 78 | 12001 | 165 | 12246 | 138 | 13401 | 176 |
| 07061 | 74 | 07558 | 76 | 12002 | 165 | 12246B | 138 | 16001 | 176 |
| 07062 | 74 | 07559 | 77 | 12003 | 165 | 12247 | 138 | 16002 | 176 |
| 07063 | 75 | 08148 | 130 | 12004 | 165 | 12247B | 138 | 16005 | 174 |
| 07064 | 75 | 08149 | 127 | 12005B | 165 | 12249 | 140 | 16006 | 172 |
| 07065 | 78 | 08150 | 126 | 12040 | 149 | 12250 | 140 | 16007 | 172 |
| 07066 | 74 | 08153 | 130 | 12040B | 149 | 12251 | 140 | 16008 | 172 |
| 07067 | 74 | 08155 | 130 | 12041 | 153 | 12252 | 140 | 16009B | 172 |
| 07068 | 75 | 08161 | 126 | 12042 | 153 | 12259 | 140 | 16201 | 174 |
| 07072 | 74 | 08163 | 127 | 12043 | 152 | 12260 | 140 | 16202 | 173 |
| 07073 | 75 | 08166 | 130 | 12044 | 153 | 12261 | 61 | 16204 | 174 |
| 07074 | 78 | 08255 | 127 | 12047 | 152 | 12263 | 61 | 16206 | 173 |
| 07076 | 78 | 08256 | 126 | 12050 | 149 | 12351 | 153 | 16207 | 172 |
| 07077 | 74 | 09011 | 62 | 12051 | 150 | 12352 | 152 | 16207B | 172 |
| 07078 | 75 | 09013 | 62 | 12052 | 150 | 12354 | 153 | 16301 | 174 |
| 07079 | 75 | 09116 | 59 | 12053 | 150 | 12355 | 157 | 16302 | 173 |
| 07153 | 130 | 09117 | 59 | 12054 | 151 | 12356 | 157 | 16303 | 173 |
| 07155 | 130 | 09118 | 60 | 12055 | 151 | 12357 | 152 | 16305 | 173 |
| 07156 | 127 | 09119 | 60 | 12057 | 151 | 12358 | 153 | 16306 | 173 |
| 07157 | 127 | 09120 | 59 | 12101 | 148 | 12361 | 157 | 19001 | 177 |
| 07158 | 126 | 09121 | 59 | 12102 | 148 | 12452 | 157 | 19011 | 177 |
| 07159 | 126 | 09122 | 60 | 12103 | 148 | 12455 | 157 | 19021 | 177 |
| 07161 | 130 | 09123 | 60 | 12104 | 147 | 12456 | 157 | 19022 | 177 |
| 07162 | 127 | 09401 | 63 | 12106 | 147 | 12457 | 157 | 19023 | 177 |
| 07163 | 126 | 09402 | 63 | 12107 | 148 | 12460 | 155 | 19038 | 165 |
| 07164 | 130 | 09501 | 62 | 12108 | 146 | 12461 | 155 | 19052 | 169 |
| 07165 | 127 | 09502 | 62 | 12109 | 147 | 12462 | 156 | 19088 | 151 |
| 07169 | 126 | 09508 | 62 | 12111 | 147 | 12463 | 156 | 19110 | 178 |
| 07257 | 131 | 09510 | 61 | 12112 | 146 | 12464 | 154 | 19132 | 178 |
| 07258 | 131 | 09511 | 61 | 12112B | 146 | 12464B | 154 | 19133 | 178 |
| 07259 | 131 | 09512 | 61 | 12151 | 168 | 12551 | 160 | 19145 | 178 |
| 07260 | 129 | 10052 | 80 | 12152 | 168 | 12552 | 160 | 19204 | 178 |
| 07261 | 129 | 10072 | 80 | 12153 | 168 | 12651 | 169 | 19209 | 179 |
| 07262 | 129 | 10151 | 80 | 12154 | 168 | 12652 | 169 | 19216 | 179 |
| 07263 | 128 | 10152 | 84 | 12155 | 168 | 12653 | 169 | 19412 | 175 |
| 07264 | 128 | 10171 | 80 | 12201 | 167 | 12654 | 169 | 19413 | 175 |
| 07265 | 128 | 10251 | 80 | 12202 | 167 | 12655 | 169 | 19504 | 179 |
| 07355 | 79 | 10351 | 80 | 12203 | 168 | 12657 | 169 | 19803 | 63 |
| 07356 | 79 | 10352 | 81 | 12204 | 168 | 12659 | 169 | 19804 | 63 |
| 07357 | 76 | 10354 | 81 | 12206 | 166 | 12659B | 169 | 2 4215 61 | 176 |
| 07358 | 77 | 10355 | 81 | 12207 | 166 | 12701 | 141 | 2 77665 4 | 176 |
| 07452 | 79 | 10356 | 84 | 12208 | 166 | 12703 | 141 | 21001 | 179 |
| 07454 | 79 | 10372 | 81 | 12209 | 166 | 12704 | 63 | 21002 | 179 |
| 07462 | 76 | 10374 | 81 | 12210 | 168 | 13001 | 176 | 21161 | 179 |
| 07464 | 77 | 10451 | 83 | 12211 | 167 | 13002 | 176 | | |
| 07465 | 76 | 10452 | 84 | 12212 | 166 | 13003 | 176 | | |



HERZ Armatúra Hungária Kft.

Budapest 1172

Rétifarkas u. 10.

T: +36 1 254 05 80

F: +36 1 254 05 81

E: office@herzarmatura.hu

W: www.herz-hu.com

www.herz-taps.com